

gorenje

מדיח כלים אינטגרלי
הוראות שימוש, התקנה וחיבור

דגם: GV651D60

סינודן בע"מ
מקבוצת ח.י.
התע"ש 14 כפר סבא
טל': *6683

קבוצת ח.י.
חושבים יותר. עליך.



אנו מודים לכם על האמון שלכם
סינודן בע"מ מודה לכם על שרכשתם
מדיח כלים מתוצרת חברת Gorenje.

מדריך הפעלה מפורט זה מסופק כדי
שהשימוש במוצר זה יהיה קל יותר.
ההוראות אמורות לאפשר לכם ללמוד את
המכשיר החדש שלכם מהר ככל שניתן.

ודאו שהמכשיר שקיבלתם לא ניזוק. אם
אתם מגלים נזק שנגרם בעת ההובלה,
אנא צרו קשר עם המוכר שממנו רכשתם
את המכשיר, או המחסן האזורי שממנו
הוא סופק. ניתן למצוא את מספר הטלפון
בחשבונית המכירה או בתעודת המשלוח.
הוראות להתקנה וחיבור מסופקות על דף
נפרד.

הוראות לשימוש זמינות גם באתר
האינטרנט שלנו:

www.hye.co.il/Service&Support

או באתרי היצרן:

<http://www.gorenje.com>

<http://www.gorenjeplus.com>

במידה שתיתקלו בבעיות בהפעלה או
שתתגלה תקלה במכשיר, אנא פנו
למעבדת השירות הקרובה על פי הפירוט
הנמצא בכריכה האחורית של החוברת.

בברכה,
סינודן בע"מ

תוכן העניינים

5	מדיח הכלים שלכם
6	הוראות בטיחות
7	התקנה
7	אחסון / שינוע בחורף
7	מנגנון ההגנה מפני הצפה
7	חומרי אריזה
7	סילוק
8	לפני ההדחה בפעם הראשונה
8	קשיות מים
8	הגדרת קשיות המים
8	מילוי מלח
9	כוונון מינון נוזל ההברקה
9	מילוי נוזל ההברקה
10	הדחת כלים ירוקה יותר
10	המדיח חוסך באנרגיה ובמים
11	טעינת הכלים במדיח
11	כלים עדינים
11	טעינת הכלים משפיעה על התוצאות
11	סלסילות מדיח הכלים
11	סלסילה עליונה
12	סלסילה תחתונה
13	סלסלת הסכום
14	השימוש במדיח הכלים
14	הוספת חומרי הניקוי
15	מפסק ההפעלה הראשי
15	בחירת תוכנית הדחה
16	- בחירת אפשרויות נוספות
17	התחלת ההדחה
17	זמן – תצוגת הזמן הנותר
17	עצירה או החלפת תוכנית הדחה
17	אם תרצו להוסיף כלים נוספים
17	אם המדיח כבה כתוצאה מהפסקת חשמל
17	בסיום תוכנית הדחה
17	להשגת תוצאות ייבוש מיטביות
18	פריקת המדיח

19	טבלת תוכניות ונתוני צריכה.....
20	הגדרות.....
20	פתיחת תפריט ההגדרות:
20	כעת תוכל לשנות את ההגדרות הבאות:.....
22	טיפול וניקוי
22	מלא נוזל ההברקה
22	מלוי מלח
23	ניקוי המסננים
24	ניקוי זרועות ההתזה ופתחי הריסוס.....
24	ניקוי המשטחים הפנימיים והחיצוניים של מדיח הכלים
25	הסרת חסימות
27	איתור תקלות.....
32	התקנה
32	הוראות בטיחות
32	הכנות
33	חיבור לניקוז
33	חיבור לאספקת מים
34	חיבורי החשמל.....
34	שירות לאחר המכירה
35	נתונים טכניים ונתוני יעילות אנרגטית
35	נתונים טכניים
35	מידע למעבדות בדיקה.....
	תחנות שרות ברחבי הארץ..... בכריכה האחורית של החוברת

מדיח הכלים שלכם



להתקנת מדיח הכלים, עיינו בפרק התקנה. לאחר מכן, פתחו את דלת המדיח ולחצו על לחצן ההפעלה הראשי כדי להתחיל להשתמש במדיח הכלים.

בעת הפעלת מדיח הכלים הפעם הראשונה, חשוב שתבחרו בהגדרות הנכונות כדי להבטיח תוצאות שטיפת כלים מיטביות. עיינו בסעיף לפני הדחת הכלים בפעם הראשונה.

הוראות בטיחות

- קראו את הוראות ההפעלה ושמרו אותן במקום בטוח!
- הקיבולת המרבית של מדיח כלים זה: 13 מערכות כלים
- לעולם אל תשתמשו במדיח הכלים לכל מטרה מלבד השימוש המתואר בחוברת הוראות הפעלה והתקנה זאת.
- מלאו את הסלסילות או את דלת המדיח בכלי אוכל בלבד.
- למניעת מעידה ופגיעה גופנית, לעולם אל תשאירו את דלת המדיח פתוחה.
- השתמשו אך ורק בחומרי הניקוי המיועדים למדיח כלים בלבד!
- מדיח זה יכול להיות בשימוש אנשים (כולל ילדים) עם יכולות גופניות, נפשיות או תחושתיות מוגבלות, או חסרי ניסיון וידע, אם הם נמצאים תחת פיקוח או קיבלו הדרכה לגבי שימוש בטוח במדיח והם הבינו את כל הסכנות הכרוכות בתפעולו. ניקוי מדיח הכלים לא יעשה ע"י ילדים ללא השגחה.
- השגichו על ילדיכם כדי להבטיח כי אינם משחקים עם מדיח הכלים.
- אם כבל החשמל ניזוק, למניעת סיכונים, החלפתו תבוצע על ידי טכנאי מורשה ומיומן מח.י. שירות ולוגיסטיקה בלבד.
- השתמשו במדיח בסביבה ביתית לשטיפת כלי אוכל ביתיים בלבד. כל שימוש אחר אסור.
- למניעת התפוצצות, לעולם אל תכניסו למדיח הכלים כלים עם שאריות חומרים ממסים, אפר, שעווה או חומרי סיכה.
- השגichו על ילדים. אל תאפשרו לילדיכם להשתמש או לשחק עם מדיח הכלים. היו זהירים במיוחד כאשר דלת המדיח פתוחה. עלולות להישאר שאריות של חומרי הניקוי בתוך המדיח! הפעילו את מדיח הכלים מיד לאחר שהוספתם את חומרי הניקוי.

⚠ אזהרה!

סכינים וכלים חדים אחרים כלשהם, יש להניח כשהם מופנים כלפי מטה בסלסילת הסכום או בצורה אופקית בשאר הסלסילות שבמדיח הכלים.

⚠ אזהרה!

ילדים חייבים להיות תחת פיקוח צמוד - חומרי הניקוי של מדיח הכלים עלולים לגרום לצריבות!

התקנה

קראו את פרק הוראות ההתקנה.

אחסון/שינוע בחורף

אחסנו את המדיח במקום שבו הטמפרטורה נותרת מעל לנקודת הקפאון. הימנעו ממרחקי שינוע ארוכים במזג אוויר קר מאוד. הובילו את מדיח הכלים כשהוא זקוף או שוכב על גבו.

מנגנון ההגנה מפני הצפה

מנגנון ההגנה מפני הצפה יתחיל לשאוב את המים ממדיח הכלים וינתק את אספקת המים אם מפלס המים עולה מעל המפלס הרגיל. אם מנגנון ההגנה מפני הצפה מופעל, סגרו את ברז אספקת המים ופנו למוקד השרות.

חומרי אריזה

חומרי האריזה מגינים על המוצר במהלך ההובלה. חומרי האריזה ניתנים למחזור. הפרידו את חומרי האריזה השונים כדי לסייע בהפחתת השימוש בחומרי גלם ובזבוב. המוביל יוכל לקחת את האריזה למחזור או להפנות אותכם למרכז המחזור הקרוב ביותר. האריזה מורכבת מ:

- קרטון גלי העשוי מעד 100% חומר ממוחזר.
- פוליסטירן מוקצף (קלקר) (EPS) ללא תוספת כלור או פלואור.
- משטח מעץ לא מטופל.
- יריעות מגן מפוליאתילן (PE).

סילוק

מדיח הכלים מיוצר ומסווג כמיועד למחזור.

כאשר מדיח הכלים אינו ניתן לשימוש יותר, ויש להיפטר ממנו, נתקו אותו מיד מרשת החשמל, וחתכו אותו קרוב ככל שניתן למקום יציאתו מהמדיח, כדי למנוע חיבור מחדש לרשת החשמל.

צרו קשר עם הרשות המקומית במקום מגוריהם כדי לברר היכן נמצאת נקודת הפינוי למוצרי חשמל ואלקטרוניקה משומשים בהתאם לתקנות המשרד להגנת הסביבה.

לפני ההדחה בפעם הראשונה

קשיות המים

להשגת תוצאות הדחה מיטביות, מדיח הכלים נזקק למים רכים (מים עם תכולת מינרלים נמוכה). מים שאינם רכים משאירים מעטפת לבנה על הכלים ובתוך מדיח הכלים.

הגדרת קשיות המים

קשיות המים מצוינות ע"י הסקאלות שלהלן: סקאלת קשיות המים הגרמנית (dH°) וסקאלת קשיות המים הצרפתית (fH°).

מים בדרגת קשיות של $6 dH^\circ$ ($9 fH^\circ$) ומעלה המסופקים למדיח חייבים לעבור תהליך ריכוך. פעולת הריכוך מתבצעת באופן אוטומטי באמצעות מרכז המים המובנה במדיח הכלים. כדי שמרכז המים יפעל בצורה המיטבית, עליו להיות מכונן לרמת קשיות המים המסופקים למדיח.

צרו קשר עם מחלקת אספקת המים המקומית כדי לברר את רמת קשיות המים המסופקים.

רשמו כאן את דרגת קשיות המים: _____

אם דרגת קשיות המים גבוהה מ- $50 dH^\circ$ ($89 fH^\circ$), מומלץ לחבר מרכז מים חיצוני.

צריכה מוגברת במהלך ריכוך המים

מרכז המים המובנה במדיח מתחדש באופן קבוע כדי לשמור על תפקודו. תהליך ההתחדשות מאריך את תוכנית הדחת הכלים ומגדיל את צריכת האנרגיה והמים. תדירות ההתחדשות של מרכז המים של המדיח תלויה בהגדרה שנבחרה.

דוגמה: אם מופעלת תוכנית חיסכון עם קשיות מים של $14 dH^\circ$ ($57 fH^\circ$) מרכז המים מתחדש במרווחי זמן קבועים (לאחר 6 מחזורי שטיפת כלים), צריכת האנרגיה עולה ב- 0.015 קוט"ש וצריכת המים עולה ב- 2.3 ליטר בזמן שזמן התוכנית מתארך ב- 3 דקות. התחדשות מתרחשת בשלב ההדחה הראשי של התוכנית.

⚠ אזהרה!

מים קשים משאירים שכבה לבנה על הכלים ובתוך מדיח הכלים. לכן חשוב לבחור בהגדרה המתאימה של מרכז המים! עיינו בסעיף דרגת קשיות מים.

לעולם אל תפעילו את המדיח עם מיכל מלח ריק אם המים המסופקים בדרגת קשיות מים שמעל ל- $6 dH^\circ$ ($9 fH^\circ$).

כוונון מרכז המים

בסעיף "הגדרות" מתואר כיצד יש להתאים את מרכז המים.

🔧 מילוי המלח



1. הבריגו ופתחו את מכסה מיכל המלח.

2. הניחו את המשפך המסופק עם מדיח הכלים בפתח המילוי של מיכל המלח. תחילה, מלאו כ- 1 ליטר של מים.
 3. לאחר מכן, הוסיפו כמות של עד 630 ג' מלח, עד שהמיכל יתמלא.
 4. נקו את כל עודפי המלח כך שהמכסה יוכל להסגר כראוי.
- כדי למנוע היווצרות כתמי חלודה ונסק בלתי הפיך לחלל הפנימי של מדיח הכלים, הפעילו מיד תוכנית הדחה כדי לוודא שכל המלח שגלש לתוך מדיח הכלים יישטף. השתמשו אך ורק במלח גס מיוחד למדיח כלים.

⚠ אזהרה!

מלאו את המלח רק לפני הפעלת תוכנית הדחה. כדי למנוע הופעת כתמי חלודה, מדיח הכלים חייב להישטף מיד לאחר מילוי המלח. כדי למנוע נזק בלתי הפיך למרכז המים, לעולם אל תשפכו את חומרי הניקוי של מדיח הכלים למיכל המלח!

כוונון מינון נוזל הברקה

בסעיף "הגדרות" מתואר כיצד יש להתאים את מינון נוזל הברקה.

✨ מילוי נוזל הברקה

הייבוש יהיה מהיר וטוב יותר אם תשתמשו בנוזל הברקה. בנוסף תוצאות הדחת הכלים תהיינה טובות יותר עם כלים נקיים וללא כתמים.

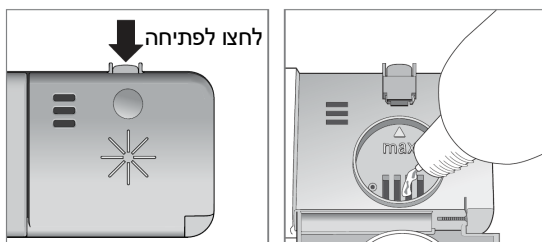

1. פתחו את מכסה תא נוזל הברקה.
2. מלאו את הנוזל בזהירות. הוסיפו את נוזל הברקה רק עד סימן מפלס הגובה המרבי.
3. נגבו את כל הנתזים של נוזל הברקה שמסביב לתא.
4. סגרו היטב את המכסה.

הדחת כלים ירוקה יותר

המדיח חוסך באנרגיה ובמים

בעת השימוש במדיח כלים בסביבת מגורים, בדרך כלל נעשה שימוש קטן יותר באנרגיה ומים בהשוואה לשטיפת כלים ידנית.

אל תשטפו מתחת למים זורמים

אין לשטוף את הכלים במים זורמים מכיוון שהדבר מוביל להגברת צריכת האנרגיה והמים. הסירו שאריות מזון גדולות מהכלים לפני הכנסתם למדיח.

בחרו חומרי ניקוי ירוקים

קראו את ההצהרה הסביבתית המופיעה על גבי האריזה! כמות גדולה מדי של חומר הדחה, חומרי שטיפה ומלח עלולים לגרום לשטיפת כלים פחות יעילה וגם לגרום להשפעה סביבתית שלילית יותר.

הפעילו תכנית רק כאשר המדיח מלא

המתינו עד אשר המדיח יתמלא (עיינו בנתוני מספר מערכות הכלים המרבי) לפני שתפעילו תוכנית הדחה, בדרך זו תחסכו אנרגיה.

הפעילו תכניות בטמפרטורות נמוכות יותר

אם הכלים רק מעט מלוכלכים, תוכלו לבחור תוכנית הדחה בטמפרטורה נמוכה יותר.

בחרו תוכנית חיסכון - Eco

תוכנית זו מתאימה לשטיפת כלים ברמת לכלוך רגילה והיא התוכנית היעילה ביותר מבחינת צריכה משולבת של אנרגיה ומים. תוכנית זו מיועדת לבדיקת היעילות האנרגטית בהתאם לתקנות של האיחוד האירופי.

תוכנית הדחת הכלים מיועדת לשטיפה יעילה תוך שימוש בצריכת המים והאנרגיה הנמוכה ביותר האפשרית. התוכנית מדיחה בטמפרטורה נמוכה יותר ובזמן פעולה ארוך יותר.

בחרו באפשרות - פתיחה אוטומטית

תוצאות יבוש טובות יותר מושגות אם אתם משתמשים באפשרות פתיחה אוטומטית, הפותחת אוטומטית את דלת המדיח. המתינו עד שמדיח הכלים יציין שהתוכנית הסתיימה והכלים התקררו לפני הוצאת הכלים מהמדיח. (אם המדיח מובנה, הריהוט שמסביב חייב להיות עמיד בפני עיבוי מהמדיח.)

חברו למים קרים

אם אתם משתמשים בדלק או חשמל כדי לחמם את המים.

חברו למים חמים

אם אתם משתמשים באנרגיה סולרית, חיבור למערכת המים החמים (מקס. 70°C) תקצר את זמני ההדחה ותשפר את צריכת החשמל של מדיח הכלים.

הערה!

אל תחרגו מטמפרטורת אספקת המים המותרת. חומרים מסוימים המשמשים בכלי בישול מסוימים אינם עמידים בטמפרטורות גבוהות.

טעינת הכלים במדיח

כלים עדינים

קיימים כלים שאינם בטוחים להדחה. קיימים כלים שאינם עמידים בחום גבוה, וכלים העלולים להיזק מחומרי ההדחה.

נהגו במשנה זהירות עם, למשל, פריטים מעבודת יד, קישוטים שברים, פריטים מקריסטל/זכוכית עדינה, כסף, נחושת, בדיל, אלומיניום, עץ ופלסטיק. חפשו את הסימון "בטוח לשטיפה במדיח כלים".

טעינת הכלים משפיעה על התוצאות

הטעינו את הכלים בזהירות בכדי להבטיח תוצאות הדחה וייבוש מיטביים עם צריכת האנרגיה והמים הנמוכה ביותר. אפשרו למדיח הכלים שלכם את ההזדמנות הטובה ביותר להגיע ולנקות את כל משטחי הכלים, כמו גם לייבש את הכלים בצורה יסודית ככל שניתן.

- את כל המשטחים המלוכלכים יש להפנות כלפי פנים וכלפי מטה!
- אין להניח כלים האחד בתוך השני או אחד מעל השני.
- הטו כלים חלולים כמו כוסות כך שמי השטיפה יוכלו לזרום החוצה. זה חשוב במיוחד בפריטי פלסטיק.
- וודאו שפריטים קטנים לא יוכלו ליפול דרך סלסילת מדיח הכלים; הניחו אותם במגש הסכו"ם שבסלסילה העליונה.

הערה!

בדקו שזרועות ההתזה יכולות להסתובב באופן חופשי.

סלסילות מדיח הכלים

מדיח הכלים מצויד במדף סכו"ם עליון, סלסילה עליונה וסלסילה תחתונה. מראה הסלסילה עשוי להיות שונה בין דגמי המדיחים השונים.

סלסילה עליונה

הניחו כוסות, ספלים, קעריות וצלוחיות בסלסילה העליונה. כל פני השטח המלוכלכים חייבים להיות מופנים פנימה ולמטה! הניחו כוסיות יין במדף כוסיות היין, והניחו סכינים במעמד הסכינים שבצד הימני (אם קיים).

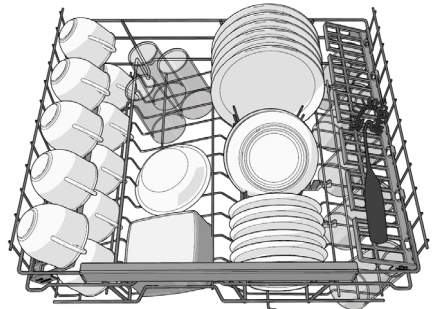

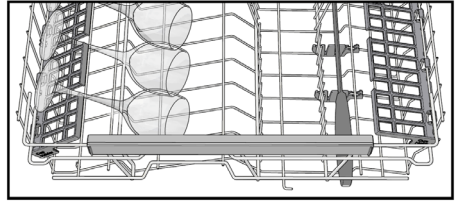

העלאה והורדת הסלסילה העליונה

1. משכו החוצה את הסלסילה העליונה.
2. אחזו בשתי ידיכם את צידי הסלסילה העליונה והרימו אותה.
3. הרימו לסירוגין את הסלסילה בשתי הידיים כדי לשנות את מיקומה (את הסלסילה העליונה ניתן לכונן לשלשה מפלסי גובה ממוקמת במיקום הגבוה ביותר, הרמה נוספת תחזיר אותה למיקום הנמוך ביותר. שימו לב ששני הצדדים של הסלסילה חייבים תמיד להיות מכוונים לגובה זהה.

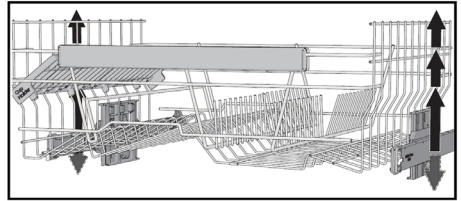

סלסילה תחתונה

הניחו צלחות, צלחות קטנות, כלי הגשה, סירים וסכו"ם (בסלסילת הסכו"ם) בסלסילה התחתונה.

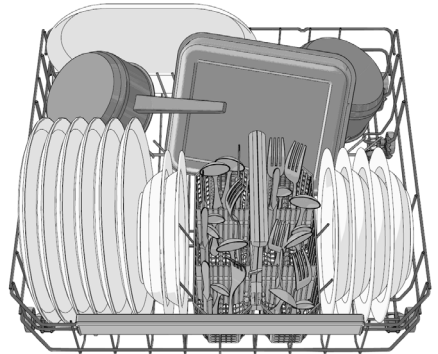

יתדות מתקפלות

הנמיכו את היתדות המתקפלות (תומכי הצלחות) כאשר אתם שוטפים סירים. שחררו את היתדות המתקפלות באמצעות לחיצת התפס פנימה לפני כיוון מיקומם.

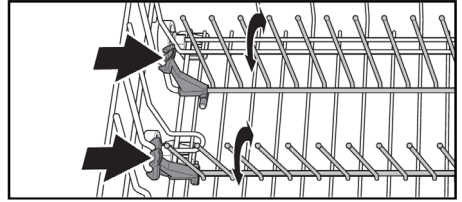

סלסילת הסכו"ם

הניחו סכו"ם כשהידיות שלהם מופנות כלפי מטה, פרט לסכינים, והפרידו אותם האחד מהאחר ככל שניתן. וודאו שהכפות לא מוכנסות האחת לאחת.

הניחו את סלסילת הסכו"ם בסלסילה התחתונה.

סלסילת סכו"ם עם מכסה

בהתאם לצורך, ניתן להסיר את מכסה סלסילת הסכו"ם.

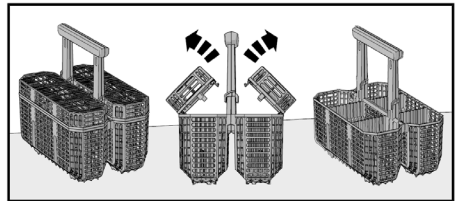

סלסילת סכו"ם גמישה

סלסילת הסכו"ם גמיש וניתן להפרידו לשני חלקים, אשר לאחר מכן ניתן לחבר אותו לצד הסלסילה התחתונה.

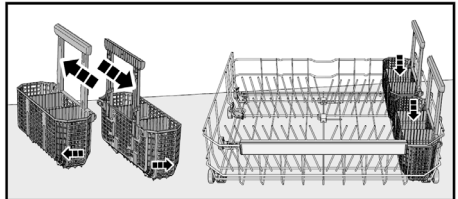

השימוש במדיח הכלים

הוספת חומרי הניקוי

- (1) תא חומר הניקוי לשטיפה מוקדמת
- (2) תא חומר הניקוי לשטיפה העיקרית



הוסיפו חומרי ניקוי בהתאם לרמת קשיות המים.

פעלו בהתאם להנחיות שעל אריזות חומרי הניקוי. מדיח כלים זה מצויד במרכז מים, ולכן יש להשתמש בחומר ניקוי ונוזל הברקה המתאימים למים רכים. מינון גבוה של חומרי ניקוי עלול לגרום להדחה פחות יעילה ואף להשפיע לרעה על איכות הסביבה.

תא חומרי הניקוי חייב להיות יבש בעת הוספת חומרי הניקוי. קיים תא אחד לחומר הניקוי לשטיפה המוקדמת ותא לחומר הניקוי לשטיפה העיקרית. אם אתם משתמשים בנוזל ניקוי נוזליים או אבקה, הוסיפו כמות קטנה של החומר לתא חומר הניקוי של השטיפה המוקדמת. למידע נוסף לגבי חומר ניקוי מסוים, צרו קשר עם היצרן או המשווק.

☼ הערה!

השתמשו בחומרי ניקוי המיועדים למדיח כלים ביתי בלבד! אין להשתמש בנוזל לשטיפת כלים מכיוון שהקצף שהוא מייצר מונע ממדיח הכלים לפעול ביעילות.

טבליות הדחה

חצו את הטבלית לשתיים, אם אתם מתקשים לסגור את מכסה מחלק חומר הניקוי. קיים סיכון שחומר הניקוי לא ישתחרר כראוי אם המכסה שאר מהודק ולא יפתח כראוי.

☼ הערה!

טבליות הדחה אינן מומלצות לתכניות הדחה קצרות (פחות מ- 75 דקות). במקומן, השתמשו בחומר ניקוי נוזלי או אבקה למדיח כלים.

חומרי ניקוי "הכול באחד"

קראו בקפידה את הוראות השימוש של חומרים אלה. למידע נוסף, צרו קשר עם יצרן/משווק חומר הניקוי.

בפרק "הגדרות" מתואר כיצד להפעיל את השימוש בטבליות "הכול באחד" / "3 ב-1". שימו לב שמלח יש להכניס למיכל המלח בלבד. אם אינכם מרוצים מתוצאות ההדחה או ייבוש הכלים, הפסיקו את השימוש בחומרים אלה, ומלאו את התאים המתאימים במלח, חומרי ניקוי ונוזל הברקה. עיינו בפרק "לפני השימוש בפעם הראשונה".

☼ הערה!

תוצאות הדחה וייבוש מיטביים מושגים בעת שימוש בחומרי הדחה רגילים ביחד עם נוזל הברקה ומלח לריכוך המים הנוספים בנפרד.

① מפסק ההפעלה הראשי

לחצו והחזיקו לחוץ את הלחצן לחוץ עד שהתצוגה תואר. וודאו גם שברז המי פתוח.

☰ : בחירת תכנית הדחה

בחרו את תוכנית בהתאם לסוג הכלים ומידת הלכלוך שלהם. תוכנית החיסכון Eco היא התוכנית הנבחרת כברירת מחדל.

לחצו לסירוגין על לחצן בורר תכניות ההדחה עד שחיווי תוכנית ההדחה הרצויה יופיע בצג.

eco 55° תוכנית הדחה חסכונית ב- 55°

תכנית זו מיועדת להדחת כלים ברמת לכלוך רגילה והיא היעילה ביותר במונחים של צריכת חשמל ומים. תוכנית זאת משמשת לבדיקת היעילות האנרגטית.

auto 45-65° הדחה אוטומטית

מדיח הכלים יכול למדוד את מידת הלכלוך של הכלים ולווסת בהתאם את כמות המים ואת הטמפרטורה שלהם. לאחר התקנת מדיח הכלים החדש, יש לבצע 5 שטיפות אוטומטיות עד שיושגו תוצאות הדחה מיטביות.

auto 45-65° + (☰) + (☒) הדחה מהירה מוגברת⁽¹⁾

הדחה מהירה מוגברת (הדחה אוטומטית+הדחה מהיר+ פתיחת דלת אוט.) לכלים עם מעט שאריות לכלוך שהתייבשו. (תוכנית זאת אינה מיועדת למזון שנשרף, כמו למשל, כלים לתנור).

☑ תוכנית הדחה מוגברת ב- 70°

תכנית הדחה בטמפרטורה גבוהה להמסת שומנים לכלים מלוכלכים מאוד, כמו סירים, כלי בישול לתבשילים ואפייה. אם כלים אלה אינם ממלאים לגמרי את מדיח הכלים, תוכלו להוסיף צלחות וכו'.

Ⓜ תוכנית הדחה מהירה במשך שעה אחת 55°

תכנית מהירה לשאריות שמעט התייבשו (תוכנית זאת אינה מיועדת למזון שנשרף, כמו תבניות לאפייה).

בשילוב עם הדחה מהירה SpeedWash, מושגת תוכנית קצרה יותר (15 דקות).

☒ כוסות 45°

תוכנית שטיפת כלים עדינה בטמפרטורה נמוכה לשטיפת פריטים שבירים עשויים קריסטל / זכוכית.

זכרו להשתמש בכמות קטנה של חומר ניקוי ולהניח פריטים כך שלא יגעו זה בזה במהלך ההדחה. עיינו גם בפסקה 'כלים שבירים' בפסקה 'טעינת הכלים במדיח'. כלים מפורצלן שהיו זה עתה בשימוש, ללא שאריות שהתייבשו, ניתן גם לשטוף באמצעות תוכנית זו.

⁽¹⁾ התוכנית נמשכת כ- 9 דקות.

תוכנית ניקוי עצמי

תוכנית ניקוי עצמי לניקוי היגייני של תא המדיח, זרועות התזה וצינורות הריסוס. הפעילו תוכנית זו (ללא כלים במדיח) באמצעות חומר הדחה רגיל למדיח כלים או חומצת לימון. תוכלו להשתמש בתכשירי ניקוי מיוחדים למדיחי כלים הזמינים בשוק. להסרת שאריות אבנית מתא המדיח, עיינו בסעיף 'טיפול וניקוי'.



לחצו והחזיקו לחוץ את לחצני האפשרויות הנוספות כדי להפעיל את תוכנית הניקוי העצמי. תוכנית הניקוי העצמי תתחיל מיד לאחר סגירת הדלת.

- בחירת אפשרויות נוספות

לבחירת אפשרות נוספת, לחצו על אחד מלחצני האפשרויות עד להפעלת האפשרות. האפשרויות הזמינות משתנות בין התוכניות ולא ניתן לשלב אפשרויות מסוימות (האפשרויות הזמינות מוארות במעומעם).

הדחה מהירה

אפשרות זו מקצרת את זמן התוכנית, אך משתמשת יותר אנרגיה ומים.

פתיחת דלת אוטומטית⁽²⁾

דלת המדיח נפתחה אוטומטית בסוף התוכנית, כדי לשפר את תוצאות הייבוש. המתינו עד שהמדיח יציין שהתכנית הסתיימה והכלים התקררו לפני הוצאת הכלים מהמדיח. (אם המדיח מובנה הריהוט שמסביב חייב להיות עמיד בפני עיבוי ורטיבות).

הערה!

להשגת תוצאות ייבוש מיטביות, אל תסגרו את הדלת לפני סיום שלב הייבוש ולפני שהמכונה תכבה באופן אוטומטי.

אזהרה!

אין לחסום או לסגור את דלת המדיח כאשר היא נפתחת אוטומטית. פעולה זו עלולה לפגוע במנגנון נעילת הדלת. המתינו 5 דקות לפחות לפני סגירת הדלת.

היגיינה נוספת

אפשרות זו מיועדת למצבים בהם קיימות דרישות להיגיינה גבוהות במיוחד, כמו בעת שטיפת בקבוקי האכלה לתינוקות וקרשי חיתוך. הטמפרטורה מוגברת גם בשטיפה הראשית וגם בשטיפה הסופית

השהיית התחלה

כאשר תבחרו בהשהיית התחלה, תוכנית ההדחה תתחיל לפעול בין 1 ל- 24 שעות לאחר סגירת הדלת.

⁽²⁾ פתיחת הדלת האוטומטית נבחרת כברירת מחדל בתוכניות מסוימות

1. לחצו לחיצה אחת על הלחצן כדי להפעיל את השהיית ההתחלה. לחצו לסירוגין על הלחצן - או לחצו לחיצה ממושכת על הלחצן - כדי לקבוע את זמן ההשהיה הרצוי.
2. סגרו את הדלת ותתחיל ספירה לאחור של זמן ההשהיה. בסיום זמן ההשהיה שהוגדר, תתחיל תוכנית ההדחה.

אם תרצו לבטל את השהיית ההתחלה, פתחו את הדלת ולחצו על לחצן ההפעלה הראשי עד שהצג ייכבה.

התחלת ההדחה

סגרו את הדלת כדי להתחיל את תוכנית ההדחה. אם לחצן ההפעלה הראשי במצב מופעל, התוכנית תתחיל באופן אוטומטי לאחר סגירת הדלת.

זמן - תצוגת הזמן הנותר

לאחר שבחרתם תכנית הדחה ואפשרויות נוספות, זמן פעולת תוכנית ההדחה האחרונה שהשתמשתם בה יופיע בצג.

עצירה או החלפת תכנית הדחה

אם תרצו להחליף תכנית הדחה לאחר שכבר החלה, פתחו את הדלת ולחצו על לחצן ההפעלה הראשי עד שהתצוגה תיכבה. הוסיפו עוד חומרי ניקוי אם המכסה של מחלק חומר הניקוי נפתח. לאחר מכן, בחרו תכנית הדחה חדשה וסגרו את הדלת.

אם תרצו להוסיף כלים נוספים

פתחו את הדלת. מדיח הכלים ייעצר באופן אוטומטי. הוסיפו את הכלים, סגרו את הדלת, ומדיח הכלים ימשיך לפעול.

אם המדיח כבה כתוצאה מהפסקת חשמל

אם תכנית ההדחה לא הסתיימה, תוכנית ההדחה תשוב לפעול כאשר אספקת החשמל מתחדשת.

⚠ הערה!

בעת הייבוש, התכנית תיפסק במקרה של הפסקת חשמל או אם הדלת נפתחת לפרק זמן שמעל ל- 2 דקות.

בסיום תכנית הדחה

מדיח הכלים כבה אוטומטית לאחר סיום התכנית. סגרו את ברז המים לאחר כל שימוש.

להשגת תוצאות ייבוש מיטביות

- מלאו את המדיח.
- הניחו את הכלים במדיח כך שמי השטיפה יוכלו להתנקז מהם; דבר זה חשוב במיוחד בכלי פלסטיק.
- מלאו נוזל הברקה או העלו את מינום נוזל הברקה.
- הפעילו את האפשרות הנוספת לייבוש מיוחד.

- פתחו מעט את הדלת שמסתיימת תוכנית ההדחה.
- אפשרו לכלים להתקרר לפני הוצאתם מהמדיח.

פריקת המדיח

כלי חרסינה חמים שבירים יותר. אפשרו לכלים להתקרר במדיח לפני שתוציאו אותם. פרקו תחילה את הסלסילה התחתונה כדי להימנע מטפטוף מים מהסלסילה העליונה לכלים בסלסילה התחתונה.

טבלת תוכניות ונתוני צריכה



צריכת מים (ליטר)	ערכי צריכה ⁽¹⁾		טמ' שטיפה סופית (°C)	מספר השטיפות	שטיפה עיקרית (°C)	שטיפה מוקדמת	אפשרויות	תא הדחה הכשירי (מל") 1/2	תוכנית
	צריכת אנרגיה (קו"ט ש")	זמן הדחה משוער (דקות:שניות)							
9.9	0.77	3:25	48°C	2	55°C	0	פתיחה אוטומטית	--- / 25	הדחה חסכונית ⁽²⁾
9-18	0.9-1.50	2:10-2:50	65°C	2-3	50-65°C	1-3	פתיחה אוטומטית	--- / 25	הדחה אוטומטית
15.5	1.6	2:55	70°C	2	70°C	2		10 / 25	הדחה מוגברת
9	0.8	1:00	65°C	2	55°C	-		--- / 25	הדחה מהירה שעה אחת
8.5	0.7	1:40	50°C	2	45°C	-		--- / 20	נוסות

⁽¹⁾ ערכי הצריכה משתנים בהתאם לטמפרטורה של המים הנכנסים, הטמפרטורה בחדר, מטען הכלים, פעולות נוספות שנבחרו ועוד.

⁽²⁾ תכנית הדחת כלים זאת היא מחזור הניקוי הסטנדרטי המיועד להכנת מידע לסיווג אנרגטי. היא מיועדת לשטיפת כלים ברמת כלול רגילה, והיא התכנית היעילה ביותר במונחים של שילוב צריכת אנרגיה ומים.

הגדרות

פתיחת תפריט ההגדרות:

1. תחילה, פתחו את דלת המדיח. כבו את מדיח הכלים באמצעות לחיצה על לחצן ההפעלה הראשי עד שהצג ייכבה.
2. בתוך 10 שניות:  +  - לחצו לחיצה ממושכת בו זמנית על לחצן בורר תוכניות ההדחה ועל לחצן ההדחה המהירה.
3. תפריט ההגדרות יופיע בצג (ההגדרה הנוכחית והערך המוגדר).
(צאו מתפריט הגדרות באמצעות דפדוף דרך התפריט או בלחיצה על לחצן ההפעלה הראשי)

ניווט בתפריט הגדרות:



כעת תוכלו לכוון את ההגדרות הבאות:

	האפשרויות	הגדרות	
הגדרת מינון נוזל ההברקה העלו את מינון נוזל ההברקה: <ul style="list-style-type: none"> • אם על הכלים מופיעים סימני מים. הפחיתו את מינון נוזל ההברקה: <ul style="list-style-type: none"> • אם על הכלים מופיעים פסים לבנים/כחולים דביקים. • אם פסים מופיעים על הכלים. • אם מצטבר קצף. אם המים רכים מאוד, דללו את נוזל ההברקה במים, ביחס של 50:50. <p><i>הגדרת ברירת המחדל: 05</i></p>	1:00 – 1:05	1. נוזל הברקה	
כיוון מרכז המים. לכוון מרכז המים, בחרו את ההגדרה המתאימה לדרגת קשיות המים המסופקים לביתכם. חשוב שהגדרה זו תהיה נכונה!	2:00 – 2:09	2. קשיות המים	

			האפשרויות	הגדרות	
הגדרה מומלצת	דרגת קשיות המים בסקלה צרפתית	דרגת קשיות המים בסקלה גרמנית			
2:00	0-9°fH	0-5°dH			
2:01	10-14°fH	6-8°dH			
2:02	15-20°fH	9-11°dH			
2:03	21-25°fH	12-14°dH			
2:04	26-34°fH	15-19°dH			
2:05	35-43°fH	22-24°dH			
2:06	44-52°fH	25-29°dH			
2:07	53-70°fH	30-39°dH			
2:08	71-88°fH	40-49°dH			
2:09	89°fH	50°dH			
<p>אל תשכחו למלא מלח בתא המלח לאחר שהגדרתם את מרכז המים ל- 2:09 – 2:01.</p> <p>למים המסופקים בדרגת קשיות מתחת ל- $6^{\circ}dH$ ($9^{\circ}fH$), בחרו ב- 2:00. מרכז המים יושבת ואין צורך להוסיף מלח.</p> <p>ההגדרה שהוגדרה בעת הייצור: 04</p>					
<p>תוכלו להפעיל הגדרה זו בעת שימוש בטבליות 3 ב- 1 / חומרי ניקוי הכול ב- 1. תוכניות ההדחה יותאמו באופן אוטומטי להשגת תוצאות הדחה וייבוש מיטביות. אם תבטלו אפשרות זו, מדיח הכלים יחזור לפעולה רגילה בכל תוכניות ההדחה. אם הגדרה זו מופעלת אין צורך להוסיף נוזל הברקה מכיוון שאפשרות זו מבטלת את מחלק נוזל ההברקה. פעולה זו גם מקטינה את כמות המלח המוספת למרכז המים. הערה: יש להכניס מלח למיכל המרכז.</p> <p>להשגת תוצאות הדחת כלים מיטבית, בדקו איזה סוג חומר ניקוי משולב הכול ב- 1 מתאים ביותר לצרכיכם! פעלו בהתאם להנחיות היצרן שעל גבי אריזת חומר הניקוי.</p>			<p>3:00 (כבוי) 3:01 (מופעל)</p>	<p>טבליות הדחה 3 ב- 1/תכשיר הדחה הכול (באחד)</p>	3

טיפול וניקוי

✦ מילוי נוזל ההברקה

כשיש צורך למלא נוזל הברקה, נורית חיווי מילוי נוזל ההברקה הנ"ל תואר. זמן מה לאחר מילוי נוזל ההברקה, נורית החיווי תיכבה.

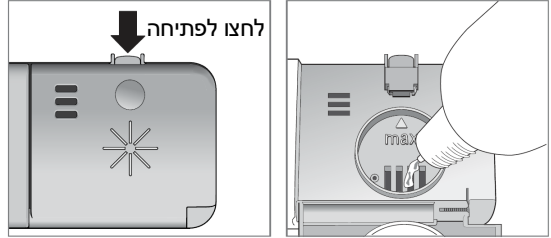

1. פתחו את מכסה תא נוזל ההברקה.
2. מלאו את הנוזל בזהירות. הוסיפו את נוזל ההברקה רק עד סימן מפלס הגובה המרבי.
3. נגבו את כל הנתזים של נוזל ההברקה שמסביב לתא.
4. סגרו היטב את המכסה.

§ מילוי מלח

כשיש צורך למלא מלח לריכוך המים, נורית חיווי מילוי המלח הנ"ל תואר. זמן מה לאחר מילוי המלח למיכל המרכז, נורית החיווי תיכבה.



1. הבריגו והסירו את המכסה.
2. הניחו את המשפך המסופק עם מדיח הכלים בפתח המילוי של מיכל המלח. תחילה, מלאו כ- 1 ליטר של מים.
3. לאחר מכן, הוסיפו כמות של עד 630 ג' מלח, עד שהמיכל יתמלא. השתמשו במלח מגורען גס מיוחד המיועד למדיחי כלים ביתיים.
4. נקו את כל עודפי המלח כך שהמכסה יוכל להסגר כראוי.

⚠ אזהרה!

מלאו את המלח רק לפני הפעלת תוכנית הדחה. כדי למנוע הופעת כתמי חלודה, מדיח הכלים חייב להישטף מיד לאחר מילוי המלח. כדי למנוע נזק בלתי הפיך למרכז המים, לעולם אל תשפכו את חומרי הניקוי של מדיח הכלים למיכל המלח!

ניקוי המסננים

המסנן הגס

המסנן הגס לוכד חלקיקי מזון גדולים יותר, שלא יכולים לעבור במשאבת הניקוז. במידת הצורך, רוקנו את המסנן הגס.

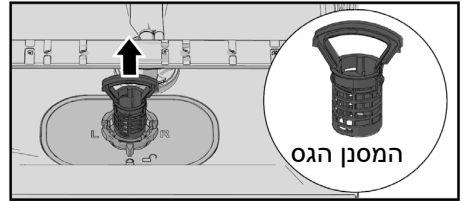

1. אחזו בידית והרימו את המסנן הגס.
2. רוקנו את המסנן הגס. זכרו להרכיבו חזרה!

המסנן העדין

שאריות לכלוך הנאספות במסנן העדין נשטפות באופן אוטומטי בכל הדחה. למרות זאת, את המסנן העדין ואת מסעף הצינור יש לנקות לפחות פעמיים בשנה.

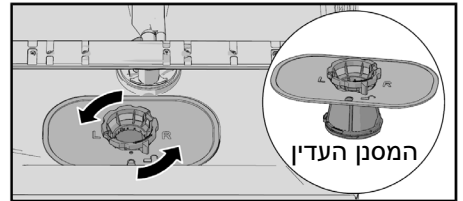

1. סובבו את הידית נגד כיוון השעון.
2. אחזו בידית והרימו את המסנן. שחררו את המסנן הגס כדי לנקות אותו.
3. הרכיבו אותו בסדר פעולות הפוך. בעת הרכבת המסנן, וודאו שהקצוות אטומות כראוי.
4. נעלו את המסנן למקומו בסיבוב הידית בכיוון השעון עד לעצירה. הידית חייבת להיות מיושרת ומופנית כלפי חוץ.



☀️ הערה!

תוצאות הדחת הכלים יושפעו לרעה אם המסנן הגס מותקן באופן שגוי. אין להשתמש במדיח הכלים מבלי שהמסננים מותקנים כראוי במקומם!

ניקוי זרועות ההתזה ופתחי הריסוס

פתחי הריסוס והמסבים עלולים לעתים להיחסם. הסירו את כל שאריות הלכלוך באמצעות סיכה או חפץ דומה. גם החלק התחתון של זרועות ההתזה מכיל פתחים.

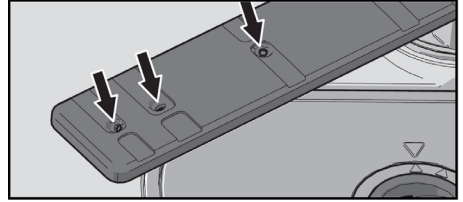

כדי להקל על פעולת הניקוי, תוכלו להסיר את זרועות ההתזה. אל תשכחו להרכיב אותם.

זרוע ההתזה התחתונה

- משכו והרימו ישר את זרוע ההתזה התחתונה כדי לשחרר אותה.

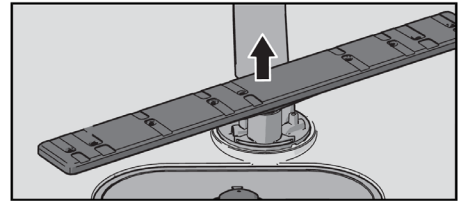

זרוע התזה העליונה

- 1 משכו את הסלסילה העליונה.
- 2 שחררו מסב זרוע ההתזה בסיבוב נגד כיוון השעון כדי להסיר את זרוע ההתזה מהסלסילה העליונה.

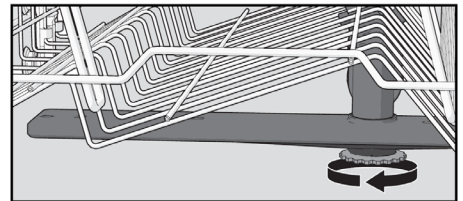

ניקוי המשטחים הפנימיים והחיצוניים של מדיח הכלים

הדלת ואטם הדלת

פתחו את הדלת. נקו בקביעות את צידי הדלת ואת אטם הדלת. השתמשו במטלית מעט לחה. נקו את החלק התחתון הקדמי של אטם הדלת במברשת רכה ומעט נוזל ניקוי.

הצג והלחצנים

שמרו את הלחצנים נקיים וחופשיים משומנים. נגבו אותם במטלית יבשה או מעט לחה. לעולם אל תשתמשו בחומרי ניקוי - הם עלולים לגרד את פני השטח. השתמשו בלחצן ההפעלה הראשי כדי לכבות את מדיח הכלים לפני ניקוי לחצני המגע, ולמנוע לחיצה לא רצויה על אחד הלחצנים.

תא מדיח הכלים

החלל הפנימי עשוי מנירוסטה, ובשימוש רגיל הוא נשמר נקי.

אם המים המסופקים קשים, עלולה להצטבר אבנית במדיח. במקרה זה, הפעילו תוכנית לניקוי עצמי עם שתי כפות של חומצת לימון לתא חומרי ההדחה והפעילו תכנית ניקוי עצמי (ללא כלים במדיח). זמינים בשוק גם חומרי ניקוי מיוחדים למדיחי כלים.

הסרת חסימות

הסרת חסימה ממשאבת הניקוז

אם מים עדיין נשארים בתוך מדיח הכלים לאחר סיום תוכנית הדחה, ייתכן וגוף זר חוסם את משאבת הניקוז. גופים זרים ניתן להסיר בקלות.

1. נתקו את המדיח מרשת החשמל באמצעות הוצאת תקע החשמל מהשקע בקיר!
 2. הסירו את המסנן הגס ואת המסנן העדין.
 3. הוציאו את עודפי המים מתוך המדיח.
 4. כדי לבדוק את משאבת הניקוז, הסירו את התפס הצבעוני הממוקם בצד הימני בתחתית פתח הניקוז.
 5. באמצעות החדרת האצבע לתוך הפתח תוכלו לשובב את להב המשאבה ולשחרר חסימה כלשהי.
 6. הרכיבו חזרה את התפס ואת המסננים הגס והעדין.
 7. חברו חזרה את המדיח לרשת החשמל.
- אם מדיח הכלים עדיין לא מתחיל לפעול ונשמע זמזום, ייתכן והופעלה ההגנה מפני הצפה.
- סגרו את ברז המים.
 - הוציאו את תקע החשמל מהשקע בקיר.
 - פנו למוקד השרות (עיינו בכריכה האחורית של החוברת)

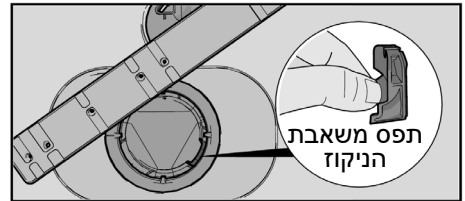

⚠ הערה!

אל תשכחו להתקין מחדש את התפס הצבעוני של משאבת הניקוז.

הסרת חסימה במסנן צינור כניסת המים

אם מערכת אספקת המים מכילה חלקיקים קטנים, המסנן החיצוני על צינור הכניסה עלול להיחסם, וכתוצאה מכך תיחסם כניסת המים למדיח הכלים.

1. כבו את המדיח בלחיצה על לחצן ההפעלה/כיבוי, ונתקו את המדיח מרשת החשמל.
2. סגרו את ברז המים.
3. שחררו את צינור כניסת המים מהברז.

4. הוציאו בזהירות את המסנן החיצוני מצינור כניסת המים ונקו אותו.
5. החזירו את המסנן למקומו וודאו כי הוא ממוקם כראוי.
6. הבריגו את צינור כניסת המים למקומו, והדקו אותו.
7. חברו את המדיח לרשת החשמל, ופתחו את ברז המים. אפשרו ללחץ המים להתייצב ובדקו שכל חיבורי המים אטומים.

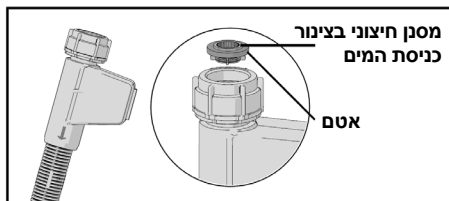

איתור תקלות

תצוגה	סוג התקלה	פעולה
F10	מילוי יתר	נקו את משאבת הניקוז כמפורט בסעיף 'טיפול וניקוי'. אם התקלה נמשכת, פנו למוקד השרות.
F11	תקלה בניקוז המים	עיינו בפסקה "מים נשארים בתוך המדיח" שבטבלה שלהלן. אם התקלה נמשכת, פנו למוקד השרות.
F12	תקלה בכניסת המים	וודאו שברז המים פתוח. אם התקלה נמשכת, פנו למוקד השרות.
F40	שסתום כניסת מים נוזל	סגרו את ברז המים ופנו למוקד השרות.
F52	תקלת גובה מים	נקו את המסננים הגס והעדין. בדקו גם האם המסנן החיצוני בצינור כניסת המים סתום. אם התקלה נמשכת, פנו למוקד השרות.
F54	מילוי יתר	סגרו את ברז המים ופנו למוקד השרות.
F56	תקלת סחרור המים	פנו למוקד השרות.
F67	תקלה בכניסת המים	וודאו שברז המים פתוח. בדקו שהמסנן החיצוני בצינור כניסת המים אינו חסום. עיינו בסעיף "טיפול וניקוי - הסרת חסימה במסנן צינור כניסת המים". אם הבעיה נמשכת, פנו למוקד השרות.

לחצו על לחצן כלשהו כדי לאפס את הודעת התקלה המופיעה בצג.

הבעיה	הגורם האפשרי	פעולה
לחצני המגע אינם מגיבים ללחיצה.	לחצתם על לחצן מגע מוקדם מדי לאחר שפתחתם את הדלת.	המתינו מעט, ונסו שוב.
	לכלוך על לחצני המגע.	נקו את הלחצנים עם מטלית יבשה או מעט לחה.
	הדלת אינה סגורה.	פתחו את הדלת. הלחצנים מגיבים רק כשהדלת פתוחה.
לא ניתן לסגור את הדלת	הסלסילות אינן ממוקמות כראוי בתוך המדיח.	בדקו שהסלסילות ממוקמות במצב אופקי.
		בדקו שכלים לא מפריעים להחלקת הסלסילות כראוי למקומן.
	נועל הדלת אינו ננעל למקומו בנקישה.	בדקו את נועל הדלת. אם הוא לא ננעל למקומו בנקישה, פתחו את הדלת, לחצו והחזיקו לחוץ את לחצן האפשרות

הבעיה	הגורם האפשרי	פעולה
		לפתיחה אוטומטית של הדלת עד שהלחצן יתחיל להבהב (כ- 60 שנית). לאחר מכן, סגרו את הדלת וודאו שנועל הדלת ננעל למקומו בנקישה.
מדיח הכלים אינו מתחיל לפעול.	הדלת אינה סגורה כראוי.	בדקו.
	פתחתם את דלת מדיח הכלים כדי להוסיף כלים נוספים בעת שמופעלת תוכנית הדחה.	סגרו את הדלת והמתינו. לאחר זמן מה, מדיח הכלים ימשיך את תוכנית ההדחה.
	נועל הדלת אינו ננעל למקומו בנקישה.	בדקו את נועל הדלת. אם הוא לא ננעל למקומו בנקישה, פתחו את הדלת, לחצו והחזיקו לחוץ את לחצן האפשרות לפתיחה אוטומטית של הדלת עד שהלחצן יתחיל להבהב (כ- 60 שנית). לאחר מכן, סגרו את הדלת וודאו שנועל הדלת ננעל למקומו בנקישה.
	הנתיך בלוח החשמל ירד.	בדקו.
	התקע אינו מוכנס כראוי לשקע בקיר.	בדקו.
	ברז המים סגור.	בדקו.
	גלישת מים / דליפה.	בדקו.
	קול זמזום (משאבת הניקוז) נשמע ממדיח הכלים ולא מפסיק גם לאחר כיבוי המדיח בלחיצה על לחצן ההפעלה הראשי.	סגרו את ברז המים. הוציאו את תקע החשמל מהשקע בקיר, ופנו למוקד השרות (עיינו בכריכה האחורית של החוברת).
	בדקו שלא בחרתם בהשהיית התחלת תוכנית ההדחה.	לחצו לחיצה ממושכת על לחצן ההפעלה הראשי כדי לבטל את השהיית התחלת תוכנית ההדחה. לאחר מכן, הפעילו מחדש את מדיח הכלים.
	זרועות ההתזה אינן מסתובבות.	הסירו את זרועות ההתזה ונקו אותן. וודאו שכלים לא חוסמים את זרועות ההתזה.
	חורי הריסוס בזרוע ההתזה או המסבים חסומים.	נקו את זרועות ההתזה. עיינו בסעיף 'טיפול וניקוי'.
הכלים אינם נקיים.	תוכנית הדחת הכלים אינה מתאימה.	בחרו טמפרטורה גבוהה יותר או תכנית מוגברת יותר שתמיס את השומנים בכלים מאד מלוכלכים.

הבעיה	הגורם האפשרי	פעולה
	מינון לא נכון של חומר ניקוי.	בחרו את המינון לפי רמת קשיות המים. מינון גבוה או קטן מדי ישפיע לרעה על תוצאות הדחת הכלים.
	חומר ניקוי ישן. חומרי ניקוי הם מוצרים מתכלים.	הימנעו מרכישת אריזות גדולות מדי.
	כלים נטענו באופן שגוי.	אל תכסו כלים קטנים עם קערות גדולות או כלים דומים. אל תמקמו כוסיות גבוהות מאוד בפינות הסלסילות.
	כוסות וספלים נפלו במהלך ההדחה.	הניחו את הכלים בצורה יציבה על התומכים.
	המסנן אינו מותקן כראוי.	הבריגו והדקו את המסנן למקומו. עיינו בסעיף 'טיפול וניקוי'.
	מעצור משאבת הניקוז חסר.	ודאו שהמעצור הצבעוני מימין לפתח הניקוז התחתון נמצא במקומו. עיינו בסעיף 'טיפול וניקוי'.
כתמים על כלים מפלדת אל חלד או כסף.	מוצרי מזון מסוימים, כגון חרדל, מיונז, לימון, חומץ, מלח ורטבים, עלולים להשאיר סימנים על פלדת אל-חלד אם נותרו זמן רב מדי.	שטפו סוגי מזון אלו אם אתם לא מתחילים מייד את המדיח. השתמשו בתוכנית הדחה מהירה במשך שעה אחת עם האפשרות הנוספת להדחה מהירה.
	פלדות אל-חלד גורמות לכתמים בעת מגע על כלי כסף בעת הדחת הכלים. אלומיניום גם הוא יכול לגרום לכתמים.	אל תאפשרו לפריטי כסף, פלדת אל-חלד ואלומיניום לבוא במגע במהלך הדחת הכלים.
כתמים או מעטה על הכלים.	מלח דולף ממרכז המים. הגדרת מרכז מים שגויה. הגדרת מינון שגויה של נוזל ההברקה. תא מלח ריק.	וודאו שמכסה תא המלח מהודק כראוי. אחרת, פנו למוקד השירות. עיינו בסעיף 'הגדרות'. עיינו בסעיף 'הגדרות'. מלאו מלח. עיינו בסעיף 'לפני ההדחה בפעם הראשונה'.
	אתם משתמשים בטבליות 3 ב-1/ חומר ניקוי הכולל ב-1, ומופעלת הגדרת הטבליות TAB.	השביתו את הגדרת הטבליות TAB 3) ב-1 / חומר ניקוי הכולל ב-1, ומלאו מלח ונוזל הברקה.

הבעיה	הגורם האפשרי	פעולה
	טמפרטורה גבוהה מדי ו/או יותר מדי חומר ניקוי עלול לגרום לצריבה בכלי קריסטל. למרבה הצער, זה לא ניתן לתיקון, רק למניעה.	שטפו כלי קריסטל בטמפרטורה נמוכה ועם כמות שמרנית של חומר ניקוי. פנו ליצרן חומר הניקוי.
הכלים מכוסים במעטה לבן/כחול דביק.	מינון חומר הברקה מוגדר גבוה מדי.	הפחיתו את המינון. עיינו בסעיפים 'לפני ההדחה בפעם הראשונה' ו- 'הגדרות'. אם המים רכים מאוד, ייתכן שתצטרכו לדלל את נוזל ההברקה 50:50 עם מים.
כתמים לאחר ההדחה.	קשה להסיר כתמי שפתון ותה.	השתמשו בחומר ניקוי עם תכשיר הלבנה.
נשמעות נקישות בעת ההדחה.	הכלים אינם מוצבים כראוי או זרועות ההתזה אינן מסתובבות בחופשיות.	בדקו שהכלים ממוקמים בצורה יציבה. שטפו את זרועות ההתזה כדי לוודא שהם מסתובבות בקלות.
מים נותרו במדיח הכלים.	המסננים חסומים.	נקו את המסנן הגס ואת המסנן העדין.
	המסננים אינם מורכבים כראוי.	בדקו שידית המסנן ממוקמת במצב עצירה. הידית חייבת להיות מכוונת ישר לכיוון חזית המדיח.
	שאריות לכלוך במשאבת הניקוז.	נקו את משאבת הניקוז. עיינו בסעיף 'ניקוי ותחזוקה'.
	המסננים חסומים.	נקו את המסנן הגס והעדין.
	מעצור משאבת הניקוז חסר.	ודאו שהמעצור הצבעוני מימין לפתח הניקוז התחתון נמצא במקומו. עיינו בסעיף 'טיפול וניקוי'.
	קיפול בצינור ניקוז.	בדקו שהצינור ללא פיתולים וקיפולים.
	צינור ניקוז חסום.	שחררו את נקודת החיבור של צינור הניקוז למחבר הסיפון של הכיור. וודאו שלא נותרו שאריות לכלוך במחבר. ודאו שהקוטר הפנימי של החרוט בקצה הצינור הוא 14 מ"מ לפחות.
ריח רע	לכלוך הצטבר מסביב לאטם ובפינות.	נקו את האטם עם מברשת רכה ותמיסת נוזל ניקוי שאינו מקציף.

הבעיה	הגורם האפשרי	פעולה
	השתמשותם תקופה ארוכה בתוכניות הדחה בטמפרטורות נמוכות.	הפעילו תוכנית הדחה בטמפרטורה גבוהה יותר לפחות פעם בחודש. או, בחרו תוכנית לניקוי עצמי. עיינו בפסקה ניקוי עצמי שבסעיף 'השימוש במדיח הכלים'.
שאריות שומנים נותרו במדיח הכלים	השתמשותם תקופה ארוכה בתוכניות הדחה בטמפרטורות נמוכות.	בחרו תוכנית הדחה בטמפרטורה גבוהה כדי להמיס את שאריות השומנים. או, בחרו תוכנית לניקוי עצמי. עיינו בפסקה ניקוי עצמי שבסעיף 'השימוש במדיח הכלים'.
הכלים אינם מספיק יבשים.	לא הפעלתם את פעולת פתיחת הדלת האוטומטית.	הפעילו את פעולת פתיחת הדלת האוטומטית.
	מדיח הכלים אינו טעון במלואו.	מלאו באופן מלא את מדיח הכלים.
	יש למלא נוזל הברקה או מינון נוזל ההברקה קטן מדי.	הוסיפו נוזל הברקה או הגדילו את מינון נוזל ההברקה. עיינו בסעיפים 'לפני ההדחה בפעם הראשונה' ו-'הגדרות'.
	אתם משתמשים בטבליות 3 ב-1 / חומר ניקוי הכולל ב-1 ומופעלת הגדרת הטבליות TAB.	השביתו את הגדרת הטבליות TAB 3) ב-1 / חומר ניקוי הכולל ב-1), ומלאו מלח ונוזל הברקה.

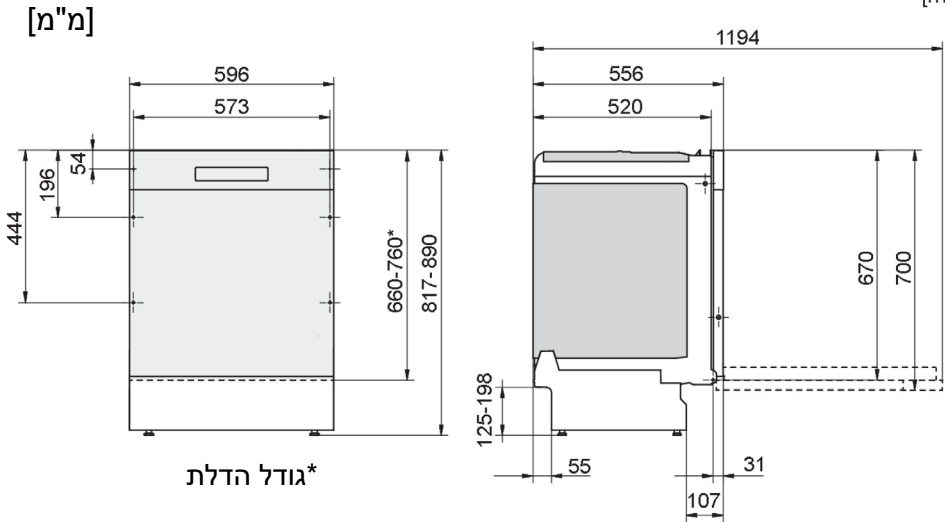

גודל הדלת*

מידות נומינליות. המידות בפועל עשויות להיות שונות

חשוב לקרוא ולפעול בהתאם להוראות וההנחיות שלהלן. בצעו את פעולות ההתקנה והחיבור בהתאם להוראות ההתקנה הנפרדות.

הוראות בטיחות

- חיבורי החשמל, המים והניקוז חייבים להתבצע על ידי בעל מקצוע מוסמך.
- פעלו תמיד בהתאם לתקנים והתקנות הרלוונטיים למים, ניקוז וחשמל.
- היזהרו בעת ההתקנה! חבשו כפפות מגן! פעולות ההתקנה יבוצעו על ידי שני אנשים!
- הניחו מגש מגן אטום למים על הרצפה מתחת למדיח הכלים כדי למנוע נזק אפשרי מדליפות מים.
- לפני קיבוע המדיח למקומו, בדקו את מדיח הכלים הפעלת תוכנית שטיפה והמתנה. בדקו שהמדיח מתמלא במים ומנקז. בדקו גם שאף אחד מהחיבורים לא נוזל.

⚠ אזהרה!

נתקו את אספקת המים בעת התקנת מדיח הכלים!
הוציאו את תקע החשמל מהשקע בעת התקנת מדיח הכלים!

הכנות

- ממדי הפתח ביחידת הארון ומידות החיבורים כלולים בהוראות התקנה נפרדות. הוראות. בדקו שכל המידות נכונות לפני שתתחילו בפעולות ההתקנה. שימו לב שגובה כיסוי הדלת ניתן לכיוון כדי להתאימו לאביזרים אחרים.
- וודאו שאזור ההתקנה של המדיח יציב. כווננו את הרגליות המתכווננות כך שמדיח הכלים יהיה מפולס. הדקו את אומי ההידוק.

- אם מדיח הכלים מותקן ביחידת ריהוט המטבח וודאו שציפוי הריהוט והדבקים עמידים בעיבוי הנפלט מהמדיח.
- הדביקו את יריעת המגן (נמצאת בשקית המסמכים שצורפו למדיח) על החלק התחתון של משטח העבודה. יריעת המגן מיועדת להגן על משטח העבודה מפני לחות.
- וודאו שהמכונה מותקנת כך שהדלת יכולה להיפתח בקלות, אחרת, פעולת נעילת הדלת עלולה להשתבש.
- שימו לב כי ייתכן שתצטרכו לכוונן את קפיצי הדלת לאחר התקנת ציפוי הדלת. כווננו את קפיצי הדלת השמאלי והימני באופן שווה כדי שהדלת תהיה מאוזנת באופן שווה.

חיבור לניקוז

למידע נוסף כלשהו, עיינו בהוראות ההתקנה הנפרדות.

מדיח כלים זה מתאים להתקנה על משטח הגבהה (להשגת גובה עבודה ארגונומי). משמעות הדבר היא שניתן למקם את המדיח כך שצינור הניקוז יהיה נמוך מקרקעית המדיח, כמו למשל, באמצעות ניתובו ישירות לניקוז רצפתי. מדיח הכלים מצויד בהתקן למניעת תופעת סיפון משולב שמונע את התרוקנות המכונה מהמדיח במהלך מחזור הדחה. ניתן לחבר את צינור הניקוז למחבר ביחידת הסיפון של כיור המטבח. המחבר חייב להיות בקוטר פנימי של לפחות 14 מ"מ.

את צינור הניקוז ניתן להאריך עד לאורך מרבי של 3 מ' (האורך הכולל של צינור הניקוז לא יעלה על 4.5 מ'). כל מחבר וצינור מחובר חייב להיות בקוטר פנימי של לפחות 14 מ"מ. עם זאת, עדיף להשתמש בצינור ארוך חדש ללא חיבורים.

וודאו ששום חלק של צינור הניקוז לא יונח בגובה של יותר מ- 950 מ"מ מעל החלק התחתון של מדיח הכלים.

הדקו את צינור הניקוז עם מהדק מתאים. ודאו שצינור הניקוז לא מפותל.

חיבור לאספקת מים

השתמשו אך ורק בצינור המים המסופק עם המדיח. אל תחזרו ותשתמשו בצינורות ישנים או בצינורות אספקת מים חלופיים אחרים.

צינור אספקת המים חייב להיות מחובר לברז מים. ברז המים חייב להיות נגיש בקלות, כדי שבמידת הצורך, ניתן היה לסגור את אספקת המים במהירות.

לאחר סיום פעולת ההתקנה, פתחו את ברז המים כדי לאפשר לחץ המים להתאזן, ולוודא שכל החיבורים מהודקים.

חיבור למים קרים

חברו את המדיח לאספקת מים קרים אם אתם משתמשים במחמם מים באמצעות דלק, גז או חשמל.

חיבור למים חמים

חברו את המדיח למקור מים חמים (עד מקס. 70°C) אם אתם משתמשים במים חמים המחוממים באנרגיה סולארית (דוד שמש), חיבור המדיח לאספקת מים חמים יקצר את זמן ההדחה ויפחית את צריכת החשמל של מדיח הכלים.



אזהרה!

אל תחרוג מטמפרטורת אספקת המים המרבית המותרת. חומרים מסוימים שנעשה בהם שימוש בכלי בישול מסוימים אינם עמידים בטמפרטורה גבוהה.

חיבורי החשמל

לפני חיבור מדיח הכלים לרשת החשמל, וודאו שמתח ההפעלה שבלוחית הנתונים המודבקת למדיח תואם למתח רשת החשמל בארץ: $230V \sim$. יש לחבר את המדיח לשקע המוארק בהארקה תקינית ומוגן בנתיך של 16A לפחות. תקע החשמל חייב להיות נגיש בקלות לאחר ההתקנה. להגברת בטיחותכם, מומלץ לחבר את המדיח לקו חשמל המוגן בממסר זרם דלף (ממסר פחת) בזרם דלף של 30 mA. אל תשתמשו בכבל מאריך!

⚠ אזהרה!

תיקונים ופעולות תחזוקה הקשורים לבטיחות או ביצועים, יבוצעו על ידי טכנאי מורשה ומיומן בלבד!

שרות לאחר המכירה

במקרה של בעיה או תקלה כלשהי, קראו בקפידה את הסעיף 'איתור תקלות' לפני שתפנו למוקד השרות.

בעת הפנייה למוקד השרות, אנא מסרו את הפרטים המופיעים על תווית הנתונים המודבקת על הצד הימני של דלת המדיח. הפרטים כוללים את מספר דגם המדיח (1) ואת המספר הסידורי שלו (2).

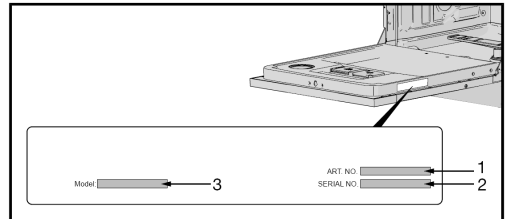

נתונים טכניים ונתוני יעילות אנרגטית

גובה:	817-890 מ"מ
רוחב:	596 מ"מ
עומק:	556 מ"מ
משקל:	35 ק"ג ⁽¹⁾
לחץ המים:	0.03–1.0 MPa
מתח רשת החשמל:	230V~50Hz
צריכת הספק:	עיינו בלוחית הנתונים
⁽¹⁾ המשקל עשוי להשתנות בהתאם לנתונים	

מידע למעבדות בדיקה

מידע הנדרש למעבדות תקינה ניתן לקבל באמצעות פנייה בדוא"ל לכתובת: dishwashers@appliance-development.com
הפנייה חייבת לכלול את מספר הפריט (1), את המספר הסידורי שלו (2) ושם הדגם (3) המופיעים על גבי תווית הנתונים המודבקות על הצד הימני של דלת המדיח.

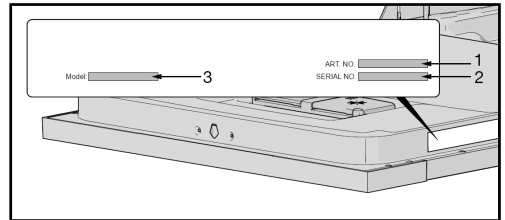

gorenje

גורניה. חותמים עיצוב

לקוחות נכבדים!

תודה שרכשתם אחד ממגוון מוצרי גורניה. אנו בטוחים כי תהינו מאיכות המוצר והשימוש בו.

נשמח לסייע בכל עצה ומידע במסגרת שעות פעילות שירות הלקוחות
ניתן לפנות בטלפון: *6683

תחנות השירות:

מרכז – ח.י. שירות ולוגיסטיקה, רח' הפרדס 1, בית גמליאל - טל' *6683
חיפה והצפון – שירות מזור, רח' המסור 35, טבריה
ירושלים – שירות אלרם, רח' הסדנא 7, תלפיות
באר שבע – ח.י. שירות ולוגיסטיקה, - טל' *6683
אילת – שירות אקספרס, א. התעשייה החדש

סינודן בע"מ מקבוצת ח.י.
התע"ש 14 כפר סבא
טל': *6683

קבוצת ח.י.
חושבים יותר. עליך.

