



Swedish quality since 1950

מדיח כלים אינטגרלי
הוראות שימוש, התקנה וחיבור

דגם: DSD746U

סינודן בע"מ
מקבוצת ח.י.
התע"ש 14 כפר סבא
טל': *6683



| | | | |
|---------|------------------------------------|---------|-------------------------------|
| 26..... | טבלת תוכניות הדחה ונתוני צריכה | 3..... | מדיח הכלים שלכם |
| 28..... | חיבור ל-WiFi | 4..... | הוראות בטיחות |
| 28..... | חיבור חי' | 5..... | נעילת בטיחות ילדים |
| 28..... | הכנות | 5..... | התקנה |
| 28..... | החיבור לרשת והקישוריות | 5..... | מנגנון הגנה מפני הצפה |
| 29..... | בקרה מרחוק של מדיח הכלים | 5..... | אחסון/שינוע בחורף |
| 29..... | הפעלה מרחוק של מדיח הכלים | 5..... | חומרי אריזה |
| 29..... | קישור מכשירים נוספים | 6..... | סילוק |
| 29..... | הסרת כל המכשירים | 6..... | סמלים |
| 30..... | הגדרות | 7..... | לפני ההדחה בפעם הראשונה |
| 35..... | טיפול וניקוי | 7..... | קשיות המים |
| 35..... | מילוי נוזל הברקה | 8..... | הגדרות בסיסיות |
| 35..... | מילוי מלח | 9..... | מילוי נוזל הברקה |
| 36..... | מילוי המינון האוטומטי | 9..... | מילוי מלח |
| 36..... | ניקוי תא המינון האוטומטי והמחזיק | 10..... | מילוי המינון האוטומטי |
| 37..... | ניקוי המסננים | 11..... | הדחה ירוקה יותר |
| 38..... | ניקוי זרועות ההתזה | 11..... | חיסכון באנרגיה ומים |
| 39..... | ניקוי המשטחים הפנימיים והחיצוניים | 12..... | טעינת הכלים במדיח |
| 39..... | הרצת ניקוי עצמי | 12..... | כלים עדינים |
| 40..... | הסרת חסימות | 12..... | טעינת הכלים משפיעה על התוצאות |
| 42..... | איתור תקלות | 13..... | סלילות מדיח הכלים |
| 43..... | בעיות כלליות | 13..... | מגש סכו"ם עליון |
| 48..... | WiFi | 14..... | סלילה עליונה |
| 49..... | התקנה | 16..... | הסלילה התחתונה |
| 49..... | הוראות בטיחות | 18..... | סללת סכו"ם |
| 49..... | הכנות | 19..... | השימוש במדיח הכלים |
| 50..... | חיבור לניקוז | 19..... | הוספת חומרי הניקוי |
| 50..... | חיבור לאספקת מים | 20..... | מפסק ההפעלה הראשי |
| 51..... | חיבורי החשמל | 20..... | בחירת תוכנית הדחה |
| 52..... | שרות לאחר המכירה | 22..... | בחירת מצב התוכנית |
| 52..... | מידע על המוצר שלכם | 23..... | בחירת אפשרויות נוספות |
| 52..... | שרות לאחר המכירה | 23..... | התחלה/עצירה |
| | נתונים טכניים ונתוני יעילות | 24..... | נורית חייווי המצב הנוכחי |
| 53..... | אנרגטית | 24..... | אם תרצו להוסיף עוד כלים |
| 53..... | נתונים טכניים | 23..... | הפסקת חשמל |
| 53..... | קישור למאגר הנתונים האירופי EPERL | 25..... | בסיום תוכנית הדחה |
| 53..... | מידע למעבדות בדיקה | 25..... | להשגת תוצאות ייבוש מיטביות |
| | תחנות שרות ברחבי הארץ | 25..... | הוצאות הכלים מהמדיח |
| | בכריכה האחורית של החוברת | | |

מדיח הכלים שלכם

ברוכים הבאים למשפחת ASKO הגדלה שלנו!

אנו גאים במכשירי החשמל שלנו, ואנו מעוניינים שיעזרו לנו להפוך את העולם למקום טוב יותר - שיפור איכות החיים עבורכם ועבור יקיריכם. אנו מקווים כי מכשיר זה יהיה סיוע מוערך ואמין לאורך שנים רבות.

אנא קראו את הוראות ההפעלה לפני השימוש. הן כוללות עצות כלליות, מידע על ההגדרות וההתאמות שתוכלו לבצע, וכיצד לטפל בצורה הטובה ביותר במכשיר שלכם.



The image shows a control panel for an ASKO dishwasher with several icons and a central display. Labels point to these elements:

- לחצן הפעלה ראשי** (Main power button)
- WiFi** (Wi-Fi icon)
- בורר תוכניות** (Program selector)
- צג** (Display showing "Rinse and hold 0:07")
- התחלה/עצירה** (Start/Stop button)
- פתיחת דלת אוטו.** (Auto door open icon)
- השהיית התחלה** (Delay start icon)
- בחירת אפשרויות נוספות** (More options icon)

Below the panel, there are three columns of text:

- טקסט במופיע בתצוגה:**
נקו את המסננים
הפעילו ניקוי עצמי
עיינו בסעיף 'טיפול וניקוי'
- המדיח מחובר לרשת (מהבהב בעת החיבור)**
הבקרה מרחוק פעילה
- סימני חיווי בתצוגה:**
* מילוי נזל הברקה
☞ מילוי מלח
● מזיגה אוטומטית
◐ מילוי המזיגה האוטומטית

להתקנת מדיח הכלים, עיינו בפרק התקנה. לאחר מכן, פתחו את הדלת ולחצו על לחצן ההפעלה הראשי.

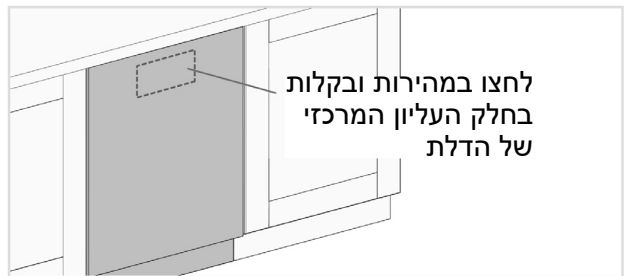

הודעת ברוכים הבאים ל- ASKO החדש שלכם, ההפעלה בפעם הראשונה **"Welcome to your ASKO. First time setup."** תופיע בצג בפעם הראשונה שמדיח הכלים מופעל. חשוב לבחור את ההגדרות הנכונות כדי להבטיח תוצאות הדחה טובות. עיינו בעמוד 7.

תוכלו לשלוט מרחוק במדיח הכלים הזה עם הסמארטפון/טאבלט שלכם. חברו את מדיח הכלים לרשת האלחוטית שלכם והתחברו לסמארטפון/טאבלט שלכם כדי שתוכלו לשלוט ולהפעיל את המדיח באמצעות אפליקציית **Connect Life**. ניתן להשתמש באפליקציה כדי למצוא מידע, לשנות הגדרות ולפקח על פעולת מדיח הכלים. (ניתן תמיד להשתמש במדיח הכלים ללא האפליקציה.)

- קראו את הוראות ההפעלה ושמרו אותן במקום בטוח!
- הקיבולת המרבית של מדיח כלים זה: 14 מערכות כלים
- לעולם אל תשתמשו במדיח הכלים לכל מטרה מלבד השימוש המתואר בחוברת הוראות הפעלה והתקנה זאת.
- אל תמלאו את דלת מדיח הכלים או סלסילות מדיח הכלים בשום דבר פרט לכלי אוכל.
- לעולם אל תשאירו את דלת המדיח פתוחה מחשש למעידה. דחפו פנימה את הסלסלות כדי למנוע את הטית מדיח הכלים.
- השתמשו אך ורק בחומרי הניקוי המיועדים למדיח כלים בלבד!
- מדיח זה יכול להיות בשימוש ילדים מעל גיל 8, ואנשים בעלי מוגבלויות פיסייות, נפשיות או תחושתיים או חסרי ניסיון וידע, אם הם נמצאים תחת פיקוח או קיבלו הדרכה לגבי שימוש בטוח במכשיר והסכנות הכרוכות בכך. ניקוי מדיח הכלים לא יעשה בידי ילדים ללא השגחה.
- השגיחו על ילדיכם כדי להבטיח כי אינם משחקים במדיח הכלים.
- אם כבל החשמל ניזוק, למניעת סיכונים, החלפתו תבוצע על ידי טכנאי מורשה ומיומן מ.י. שירות ולוגיסטיקה בלבד.
- השתמשו במדיח הכלים בסביבה ביתית לשטיפת כלי אוכל ביתיים בלבד. כל שימוש אחר אסור.
- למניעת התפוצצות, לעולם אל תכניסו למדיח הכלים כלים עם שאריות חומרים ממסים, אפר, שעווה או חומרי סיכה.
- השגיחו על ילדים. אל תאפשרו לילדיכם להשתמש או לשחק עם מדיח הכלים. היו זהירים במיוחד כאשר דלת המדיח פתוחה. עלולות להישאר שאריות של חומרי הניקוי בתוך המדיח! הפעילו את מדיח הכלים מיד לאחר שהוספתם את חומרי הניקוי.
- מדיח הכלים מצויד במקור תאורה אולטרה סגול UVC.
- מקור תאורה אולטרה סגול UVC פגום או שניזוק יוחלף אך ורק בידי טכנאי מורשה ומיומן מטעם ח.י. שרות ולוגיסטיקה.

אזהרה! ⚠

סכינים וכלים חדים אחרים כלשהם, יש להניח בצורה אופקית בסלסילות המיוחדות לסכונ"ם שבמדיח הכלים.

אזהרה! ⚠

ילדים חייבים להיות תחת השגחה- חומרי הניקוי של מדיח הכלים עלולים לגרום לצריבות!

נעילת בטיחות ילדים

תוכלו להפעיל את הגדרת נעילת בטיחות ילדים האוטומטית כדי למנוע מילדים להפעיל את המדיח. עיינו בפרק הגדרות. תוכלו גם להפעיל ולבטל זמנית את פעולת נעילת בטיחות הילדים. לשם כך, לחצו בו זמנית במשך שלוש שניות על O ו- < .

התקנה

קראו את פרק הוראות ההתקנה.

מנגנון ההגנה מפני הצפה

מנגנון ההגנה מפני הצפה יתחיל לשאוב את המים ממדיח הכלים וינתק את אספקת המים אם מפלס המים עולה מעל המפלס הרגיל. קודד תקלה F54 (מילוי יתר) יופיע בתצוגה. אם מנגנון ההגנה מפני הצפה מופעל, סגרו את ברז אספקת המים ופנו למוקד השרות. (למניעת הצפה, אל תנתקו את מדיח הכלים מרשת החשמל עד שכל המים יתנקזו מהמדיח).

אחסון/שינוע בחורף

אחסנו את המדיח במקום שבו הטמפרטורה נותרת מעל לנקודת הקפאון. הימנעו ממרחקי שינוע ארוכים במזג אוויר קר מאוד. הובילו את מדיח הכלים כשהוא זקוף או שוכב על גבו.

חומרי אריזה

חומרי האריזה מגינים על המוצר במהלך ההובלה. חומרי האריזה ניתנים למחזור. הפרידו את חומרי האריזה השונים כדי לסייע בהפחתת השימוש בחומרי גלם ובזבוב. המוביל יוכל לקחת את האריזה למחזור או להפנות אותכם למרכז המחזור הקרוב ביותר. האריזה מורכבת מ:

- קרטון גלי העשוי מעד 100% חומר ממוחזר.
- פוליסטרין מוקצף (קלקר) (EPS) ללא תוספת כלור או פלואור.
- משטח מעץ לא מטופל.
- יריעות מגן מפוליאתילן (PE).

סילוק

מדיח הכלים מיוצר ומסווג כמיועד למחזור. כאשר מדיח יצא משימוש, וברצונכם לסלקו, נתקו אותו מיד מרשת החשמל, וחתכו אותו קרוב ככל שניתן למקום יציאתו מהמדיח, כדי למנוע חיבור מחודש לרשת החשמל.

בררו ברשות המקומית במקום מגוריכם היכן נמצאת נקודת הפינוי למוצרי חשמל ואלקטרוניקה משומשים בהתאם לתקנות המשרד להגנת הסביבה.

סמלים

משמעות הסמלים המופיעים על מדיח הכלים ובחוברת זו.

 מחזור מכשירי חשמל ישנים.

 קראו את הוראות הפעלה.

 מאושר בהתאם להנחיות האיחוד האירופי הרלוונטיות.

לפני ההדחה בפעם הראשונה

קשיות המים

להשגת תוצאות הדחה מיטביות, מדיח הכלים נזקק למים רכים (מים עם תכולת מינרלים נמוכה). מים שאינם רכים משאירים מעטפת לבנה על הכלים ובתוך מדיח הכלים.

בדיקת קשיות המים

קשיות המים מצוינות ע"י הסקאלות שלהלן: סקאלת קשיות המים הגרמנית ($^{\circ}\text{dH}$), סקאלת קשיות המים הצרפתית ($^{\circ}\text{fH}$), סקאלת קשיות המים האנגלית ($^{\circ}\text{eH}$) או מילימול לליטר (mmol/l).

מים בדרגת קשיות של 5°dH (9°fH / 6°eH / 0.9 mmol/l) ומעלה המסופקים למדיח חייבים לעבור תהליך ריכוך. פעולת הריכוך מתבצעת באופן אוטומטי באמצעות מרכז המים המובנה במדיח הכלים. כדי שמרכז המים יפעל בצורה המיטבית, עליו להיות מכוון לרמת קשיות המים המסופקים למדיח.

צרו קשר עם מחלקת אספקת המים המקומית כדי לברר את רמת קשיות המים המסופקים. רשמו כאן את דרגת קשיות המים:

| הגדרה מומלצת | mmol/l | סקלת קשיות מים אנגלית $^{\circ}\text{eH}$ | סקלת קשיות מים צרפתית $^{\circ}\text{fH}$ | סקלת קשיות מים גרמנית $^{\circ}\text{dH}$ |
|--------------|---------|---|---|---|
| 0 | 0.0-0.9 | 0-6 | 0-9 | 0-5 |
| 1 | 1.0-1.4 | 7-10 | 10-14 | 6-8 |
| 2 | 1.5-2.0 | 11-14 | 15-20 | 9-11 |
| 3 | 2.1-2.5 | 15-18 | 21-25 | 12-14 |
| 4 | 2.6-3.4 | 19-24 | 26-34 | 15-19 |
| 5 | 3.5-4.3 | 25-30 | 35-43 | 22-24 |
| 6 | 4.4-5.2 | 31-36 | 44-52 | 25-29 |
| 7 | 5.3-7.0 | 37-49 | 53-70 | 30-39 |
| 8 | 7.1-8.8 | 50-61 | 71-88 | 40-49 |
| 9 | 8.9 | 62 | 89 | 50 |

אם דרגת קשיות המים גבוהה מ- 50°dH (89°fH / 62°eH / 8.9 mmol/l), מומלץ לחבר מרכז מים חיצוני.

צריכה מוגברת במהלך ריכוך המים

מרכז המים המובנה במדיח מתחדש באופן קבוע כדי לשמור על תפקודו. תהליך ההתחדשות מאריך את תוכנית הדחת הכלים ומגדיל את צריכת האנרגיה והמים. תדירות ההתחדשות של מרכז המים של המדיח תלויה בהגדרה שנבחרה.

דוגמה: בתוכנית חיסכון ECO עם קשיות מים של 14°dH (25°fH / 18°eH / 2.5 mmol/l) מרכז המים מתחדש במרווחי זמן קבועים (לאחר 6 מחזורי שטיפת כלים), צריכת האנרגיה עולה ב- 0.015 קוט"ש וצריכת המים עולה ב- 2.3 ליטר בזמן שזמן התוכנית מתארך ב- 3 דקות. התחדשות מתרחשת בשלב ההדחה הראשי של התוכנית.

לפני ההדחה בפעם הראשונה

אזהרה!

מים קשים משאירים שכבה לבנה על הכלים ובתוך מדיח הכלים. לכן חשוב לבחור בהגדרת המתאימה של מרכז המים! עיינו בסעיף דרגת קשיות מים.

לעולם אל תפעילו את המדיח עם מיכל מלח ריק אם המים המסופקים בדרגת קשיות מים שמעל ל- 5°dH (9°fH / 6°eH / 0.9 mmol/l).

הגדרות בסיסיות

פתחו את הדלת. לחצו על לחצן ההפעלה הראשי .

הודעת ברוכים הבאים ל- ASKO שלכם, זוהי ההפעלה הראשונה **"Welcome to your new ASKO dishwasher. This is the Frst time setup."** חשוב לבחור את ההגדרות הנכונות כדי להבטיח תוצאות הדחה טובות.

בחרו את ההגדרה עם  או . אשרו את ההגדרה שנבחרה עם .

| הגדרות | |
|---|--|
| 1. שפה | בחרו את שפת התצוגה שתופיע בצג |
| 2. נוזל הברקה 5/4/3/2/1/0 הגדרת ברירת המחדל: 4 | הייבוש יהיה מהיר וטוב יותר אם תשתמשו בנוזל הברקה. בנוסף תוצאות הדחת הכלים תהיינה טובות יותר עם כלים נקיים וללא כתמים. בחרו את מינון נוזל הברקה. תוכלו לכוון את מתקן מזיגת נוזל הברקה בין 0 (כבוי) לבין 5 (מינון גבוה). |
| 3. קשיות המים 9/8/7/6/5/4/3/2/1/0 הגדרת ברירת המחדל: 4 | בחרו הגדרה בהתאם לדרגת קשיות המים המסופקים. עיינו בטבלת קשיות המים שלהלן. חשוב להגדיר נכון את קשיות המים! למים בדרגת קשיות מתחת ל- 6°dH (10°fH / 1.0 mmol/l / 7°eH), בחרו ב- 0. מרכז המים לא יהיה פעיל ואין צורך במלח. |
| 4. הפעלת/כיבוי טבליות TAB הגדרת ברירת המחדל: כבוי | הפעילו הגדרה זו בעת שימוש בתכשיר הדחה הכל ב- 1 המכיל נוזל הברקה. הגדרה זו מפחיתה את מינון נוזל הברקה ומשפיעה על תדירות פעולת ריכוך המים של המרכז המובנה של המדיח. |
| 5. מזיגה אוטו. Auto dose 0 ml-40 ml (ברירת המחדל: 0 ml) | הפעילו הגדרה זו בעת מזיגה אוטו. של חומר הדחה. המינון המדויק תלוי בתוכנית המופעלת. לתוכנית אוטו. Auto, המינון תלוי גם במידת הלכלוך של הכלים.. |

לשינוי ההגדרה שנבחרה, עיינו בפרק הגדרות.

לפני ההדחה בפעם הראשונה

✳ מילוי נוזל הברקה



1. פתחו את מכסה תא נוזל הברקה.
2. מלאו את הנוזל בזהירות. הוסיפו את נוזל הברקה רק עד סימן מפלס הגובה המרבי max.
3. נגבו את כל הנתזים של נוזל הברקה שמסביב לתא.
4. סגרו היטב את המכסה.

Ⓢ מילוי מלח

הוסיפו מלח למיכל המלח של מרכז המים אם בחרתם ברמת קשיות מים שבין 1 ל- 9.

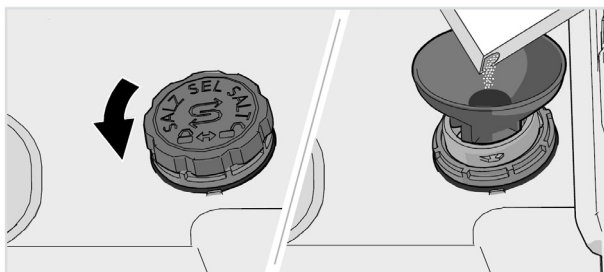

1. הבריגו נגד כיוון השעון והסירו את המכסה.
2. הניחו את המשפך המסופק עם מדיח הכלים בפתח המילוי של מיכל המלח. תחילה, מלאו כ- 1 ליטר של מים.
3. לאחר מכן, הוסיפו כמות של עד 750 ג' מלח מגורען מיוחד למדיחי כלים.
4. נקו את כל עודפי המלח כך שהמכסה יוכל להסגר כראוי.

⚠ אזהרה!

הפעילו מיד תוכנית הדחה כדי לוודא שכל המלח שגלש לתוך מדיח הכלים יישטף

מילוי המינזן האוטומטי

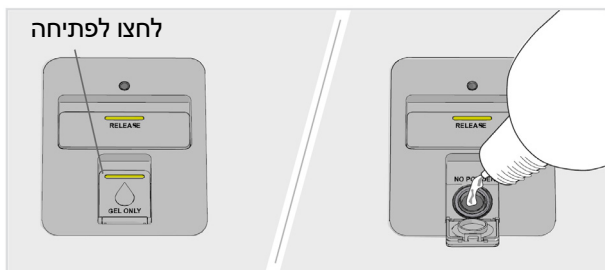

1. פתחו את מכסה תא המינזן האוטומטי של הג'ל להדחת כלים.
2. מלאו את הג'ל בזהירות עד סימן מפלס הגובה המרבי **MAX**.
3. נגבו את כל הנתזים של הג'ל שמסביב לתא.
4. סגרו היטב את המכסה.

הערה!

השתמשו אך ורק בג'ל הדחה למדיח כלים ביתי בתא המינזן האוטומטי! אין להשתמש באבקת הדחה למדיח כלים. אסור להשתמש בנוזל כביסה מכיוון שהקצף שנוצר מונע מהמדיח לפעול ביעילות.

סוגי ג'לים סמיכים למדיח כלים אינם מתאימים לתא המינזן האוטומטי. הוסיפו ג'ל הדחה למדיח כלים סמיך מאוד לתא חומר ההדחה הידני. עיינו בהמלצות יצרני חומרי הניקוי.

מינזן של ג'ל הדחה למדיח כלים

ג'ל הדחה למדיח כלים נמזג במהלך שלב ההדחה הראשי בכל התוכניות למעט תוכנית הניקוי העצמי. מעט ג'ל חומר ניקוי למדיח כלים נמזג גם במהלך השטיפה המוקדמת בתוכניות הבאות:

אוטומטית Auto

אוניברסלית Universal

מוגברת Intensive

תוכנית זמן Time מתוזמנת 2:00, 2:30

חיסכון באנרגיה ובמים

בעת השימוש במדיח כלים בסביבת מגורים, בדרך כלל נעשה שימוש קטן יותר באנרגיה ומים בהשוואה לשטיפת כלים ידנית.

אל תשטפו מתחת למים זורמים

אין לשטוף את הכלים במים זורמים מכיוון שהדבר מוביל להגברת צריכת האנרגיה והמים. הסירו שאריות מזון גדולות מהכלים לפני הכנסתם למדיח.

בחרו חומרי ניקוי ירוקים

קראו את ההצהרה הסביבתית המופיעה על גבי האריזה!

כמות גדולה מדי של חומר הדחה, חומרי שטיפה ומלח עלולים לגרום לשטיפת כלים פחות יעילה וגם לגרום להשפעה סביבתית שלילית יותר.

הפעילו תכנית רק כאשר המדיח מלא

המתינו עד אשר המדיח יתמלא (עיינו בנתוני מספר מערכות הכלים המרבי) לפני שתפעילו תוכנית הדחה, בדרך זו תחסכו אנרגיה.

השתמשו בתוכנית שטיפה Rinse כדי לשטוף את הכלים אם קימים ריחות לא נעימים. תוכלו גם להשתמש בתוכנית למניעת ריחות כדי למנוע היווצרות ריחות לא נעימים מכלים מלוכלכים שנותרו במדיח הכלים.

הפעילו תכניות בטמפרטורות נמוכות יותר

אם הכלים רק מעט מלוכלכים, תוכלו לבחור תוכנית הדחה בטמפרטורה נמוכה יותר.

בחרו תוכנית חיסכון - Eco

תוכנית זו מתאימה לשטיפת כלים ברמת לכלוך רגילה והיא התוכנית היעילה ביותר מבחינת צריכה משולבת של אנרגיה ומים. תוכנית זו מיועדת לבדיקת היעילות האנרגטית בהתאם לתקנות של האיחוד האירופי.

תוכנית הדחת הכלים מיועדת לשטיפה יעילה תוך שימוש בצריכת המים והאנרגיה הנמוכה ביותר האפשרית. התוכנית מדיחה בטמפרטורה נמוכה יותר ובזמן פעולה ארוך יותר.

בחרו באפשרות - פתיחה דלת אוטומטית

תוצאות ייבוש טובות יותר מושגות אם אתם משתמשים באפשרות פתיחה דלת אוטומטית, הפותחת אוטומטית את דלת המדיח. המתינו עד שמדיח הכלים יציין שהתוכנית הסתיימה והכלים התקררו לפני הוצאת הכלים מהמדיח. (אם המדיח מובנה, הריהוט שמסביב חייב להיות עמיד בפני עיבוי מהמדיח.)

חברו למים קרים

אם אתם משתמשים בדלק או חשמל כדי לחמם את המים.

חברו למים חמים

אם אתם משתמשים באנרגיה סולרית, חיבור למערכת המים החמים (מקס. 70°C) תקצר את זמני ההדחה ותשפר את צריכת החשמל של מדיח הכלים.

הערה!

אל תחרגו מטמפרטורת אספקת המים המותרת. חומרים מסוימים המשמשים בכלי בישול מסוימים אינם עמידים בטמפרטורות גבוהות (עיינו בסעיף הטענת כלים שבריס).

כלים עדינים

קיימים כלים שאינם בטוחים להדחה. קיימים כלים שאינם עמידים בחום גבוה, וכלים העלולים להיזק מחומרי ההדחה.

נהגו במשנה זהירות עם, למשל, פריטים מעבודת יד, קישוטים שבירים, פריטים מקריסטל/זכוכית, כסף, נחושת, בדיל, אלומיניום, עץ ופלסטיק. חפשו את הסימון "בטוח לשטיפה במדיח כלים".

עיטורים עדינים

אין להכניס כלי פורצלן עם עיטורים על גבי הזיגוג להדחה במדיח.

קריסטל/זכוכית

ייבוש מהיר ותוצאות טובות יותר מושגות אם תשתמשו בנוזל הברקה. תוכלו גם להשיג תוצאות הדחה טובות יותר ומבריקות ללא סימני טיפוח.

כלי זכוכית מצוירים ביד ופריטים עתיקים שבירים מאוד, אין לשטוף במדיח כלים.

כסף

מנעו מגע של פריטי כסף עם פריטים מפלדת אל-חלד, מכיוון שגוון הכסף עלול להשחיר.

אלומיניום

אלומיניום עלול לאבד את הברק אם הוא נשטף במדיח הכלים. עם זאת, ניתן לשטוף במדיח סירים מאלומיניום מאיכות טובה, גם אם יאבדו מעט מהברק שלהם.

סכו"ם עם ידיעות מודבקות

דבקים מסוימים אינם בטוחים להדחה במדיח. במקרים כאלה, הידיות עלולות להתרופף.

טעינת הכלים משפיעה על התוצאות

הטעינו את הכלים בזירות בכדי להבטיח תוצאות הדחה וייבוש מיטביים עם צריכת האנרגיה והמים הנמוכה ביותר. אפשרו למדיח הכלים שלכם את ההזדמנות הטובה ביותר להגיע ולנקות את כל משטחי הכלים, כמו גם לייבש את הכלים בצורה יסודית ככל שניתן.

- את כל המשטחים המלוכלכים יש להפנות כלפי פנים וכלפי מטה!
- אין להניח כלים האחד בתוך השני או אחד מעל השני.
- הטו כלים חלולים כמו כוסות כך שמי השטיפה יוכלו לזרום החוצה. זה חשוב במיוחד בפריטי פלסטיק.
- וודאו שפריטים קטנים לא יוכלו ליפול דרך סלסילת מדיח הכלים; הניחו אותם במגש הסכו"ם שבסלסילה העליונה.

הערה!

בדקו שזרועות ההתזה יכולות להסתובב באופן חופשי.

טעינת הכלים במדיח

סלסילות מדיח הכלים

מדיח הכלים מצויד במדף סכו"ם עליון, סלסילה עליונה וסלסילה תחתונה.

מראה הסלסילה עשוי להיות שונה בין דגמי המדיחים השונים.

מגש סכו"ם עליון

מגש הסכו"ם העליון מיועד להדחת סכו"ם, מצקות, מקצפות, סכו"ם להגשה, ופריטים דומים. הימנעו מהנחת כלים גבוהים במגש הסכו"ם העליון העלולים לחסום את זרוע ההתזה העליונה.

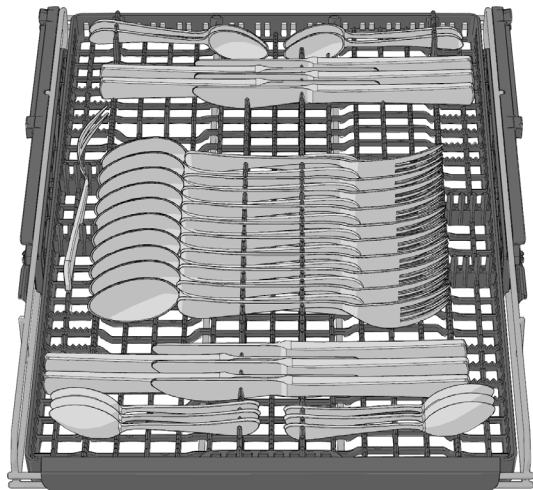

העלאת מדף הסכו"ם העליון

1. משכו החוצה את מגש הסכו"ם העליון.
2. משכו קדימה את שתי ידיעות הנעילה בשני צדי המגש להרמת החלק העליון של מגש הסכו"ם.

הנמכת מדף הסכו"ם העליון

1. וודאו שהסלסילה העליונה נמצאת במיקום התחתון.
2. משכו החוצה את מגש הסכו"ם העליון.
3. החליקו את שתי ידיעות הנעילה משני הצדדים כלפי מטה ואחורה כדי להנמיך את מגש הסכו"ם.

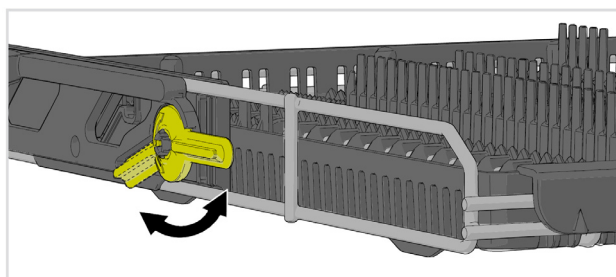

סלסילה עליונה

הניחו כוסות, ספלים, קעריות וצלוחיות בסלסילה העליונה. כל פני השטח המלוכלכים חייבים להיות מופנים פנימה ולמטה! הניחו כוסיות יין במדף כוסיות היין, והניחו סכינים במעמד הסכינים שבצד הימני.

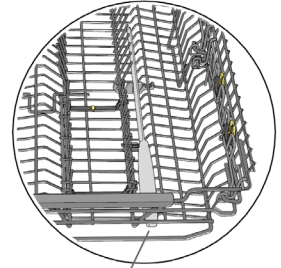
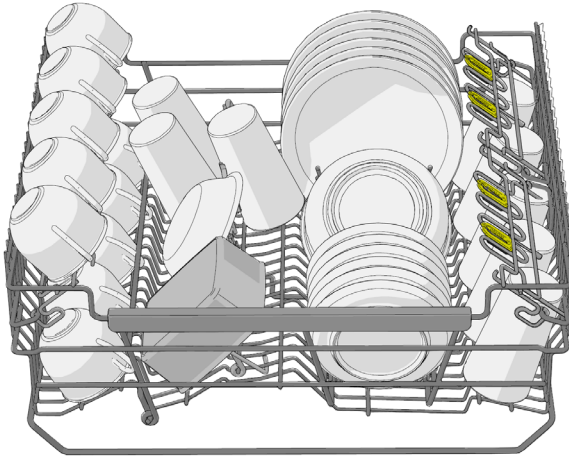

מעמד לסכינים

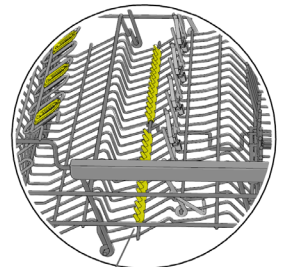
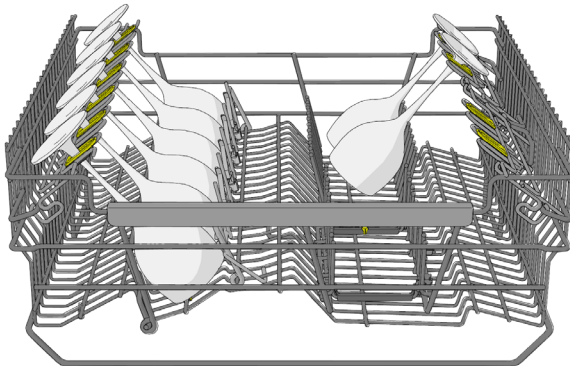

תוכלו להתקין תומכים נוספים לכוסיות יין (בתוך שקית הניילון המצורפת שבתוך המדיח)

תומכי צלחות מתכווננים

תוכלו לדחוף את תומכי הצלחות המתכווננים יחד כדי להתאימם לכלים.

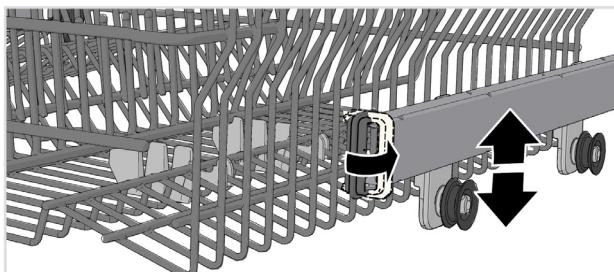

הרמת הסלסילה העליונה

1. משכו החוצה את הסלסילה העליונה.
2. אחזו עם שתי הידיים בדפנות הסלסילה העליונה והרימו אותה כלפי מעלה.

הורדת הסלסילה העליונה

1. משכו החוצה את הסלסילה העליונה.
2. אחזו עם שתי הידיים בדפנות הסלסילה העליונה ודחפו פנימה את שתי ידיות הנעילה כדי להוריד את הסלסילה העליונה.

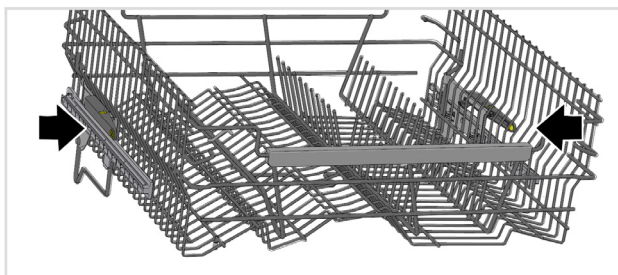

הסלילה התחתונה

הניחו צלחות, צלחות קטנות, כלי הגשה, סירים וסכו"ם (בסלילת הסכו"ם) בסלילה התחתונה.

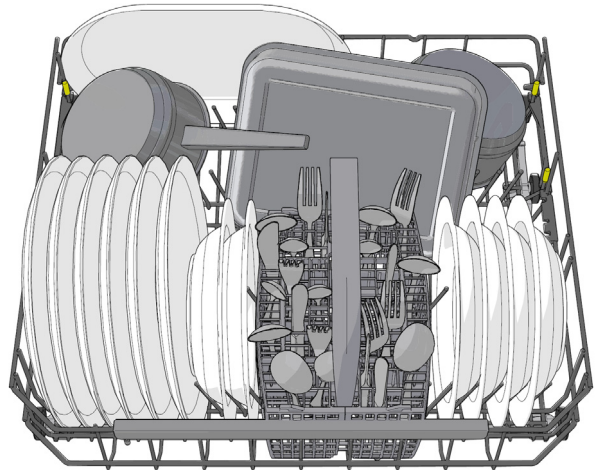

תומכי צלחות מתכווננים

תוכלו להתאים את תומכי הצלחות המתכווננים כך שיתאימו לכלים. שחררו את תומכי הצלחות על ידי דחיפתם פנימה לפני מיקומם מחדש. תוכלו גם לקפל את תומכי הצלחות כדי להקל על העמסת סירים וקערות.

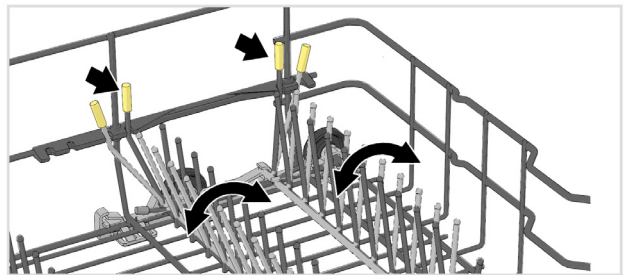

בחלק האחורי הימני של הסלילה התחתונה, תוכלו לדרוף את תומכי הצלחת זה לזה כדי להשיג מרחב גדול יותר עבור, למשל, משטחי צלייה מאבן או סירים גדולים.

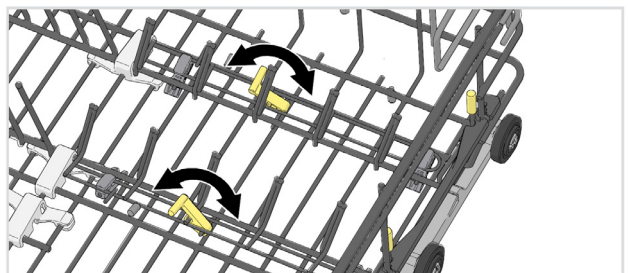

מחזיק לצנצנת ובקבוק

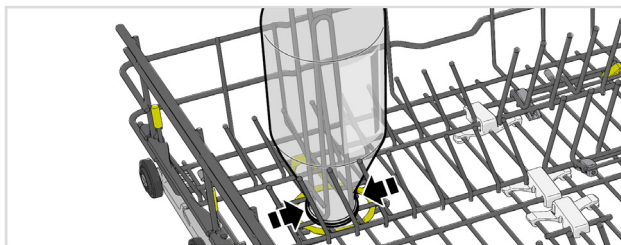

אזורי הדחה מוגברת מתכווננים

תוכלו להגדיר את אזורי ההדחה המוגברת המתכווננים של המדיח לשני מצבים שונים או לכבות אותם.

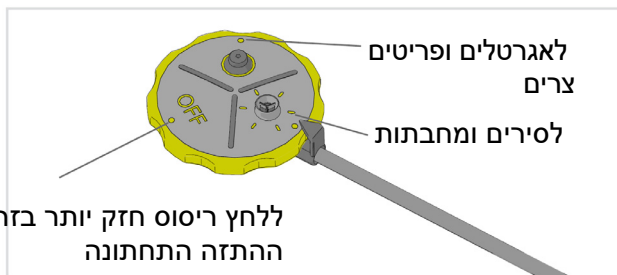

מצב ברירת המחדל: כבוי

השאירו את אזורי ההדחה המוגברת פתוחים אם אתם מעוניינים בזרימת מים מוגברת במקום שבו, למשל, הנחתם סירים ומחבתות או אגרטים ופריטים דקים. כבו את אזורי ההדחה המוגברת של המדיח אם תרצו שלחץ הריסוס יהיה גדול יותר בזרוע ההתזה התחתונה.

שטיפת צלחות גדולות

תוכלו להתאים את הסלסילה התחתונה לשטיפת צלחות בקוטר של 25-31 ס"מ באמצעות הזזת תומכי הצלחות המתכווננים להגדלת המרחק בין שורות יתדות תומכי הצלחות.

אביזרים

רכשו מדף לכוסות יין עם מקום לשש כוסות יין⁽¹⁾ גבוהות. מדף כוסות היין נועד להבטיח תוצאות שטיפה וייבוש אופטימליות לכוסות יין גבוהות. מדף זכוכית היין ממוקם בחלק האחורי של הסלסילה התחתונה. אביזר זה זמין לרכישה באמצעות מוקד השרות.

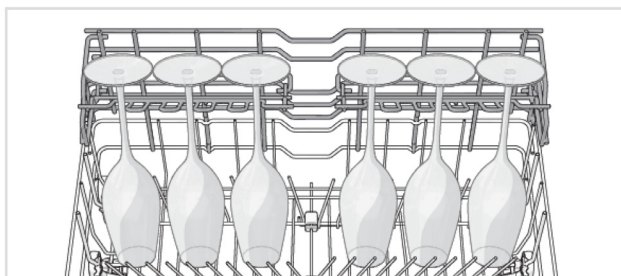

⁽¹⁾ גובה מרבי 25 ס"מ, קוטר מרבי 7.5 ס"מ

סלסלת סכו"ם

הניחו סכו"ם עם ידיעות כלפי מטה, פרט לסכינים, ופזרו אותם ככל שניתן. ודאו כי הכפות לא תקועות אחת בתוך השנייה.

המקום הטוב ביותר למיקום סלסלת הסכו"ם הוא במרכז החלק הקדמי של הסלסילה התחתונה כדי לנצל את ביצועי השטיפה הטובים ביותר מהמרסס הייחודי (Power Zone Cutlery™) המיועד לסלסילת הסכו"ם.

⚠ אזהרה!

סכינים וכלים חדים אחרים כלשהם, יש להניח בצורה אופקית בסלסילות המיוחדות לסכו"ם שבמדיח הכלים.

תא המתקפל כלפי מטה לפרטיים קטנים

סלסילת הסכו"ם כוללת תא המתקפל כלפי מטה במרכז שמיועד לפרטיים קטנים, או אביזרים קטנים, כמו מכלולים למקצפים של מערבול חשמלי.

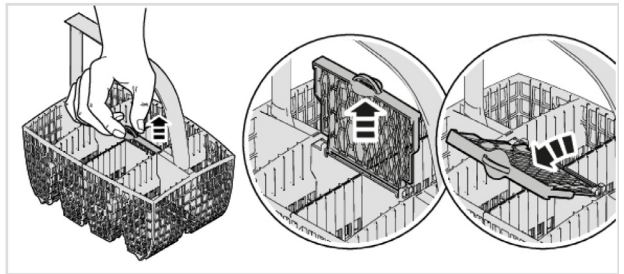

אביזרים

רכשו סלסילת סכו"ם נוספת. סלסילת הסכו"ם הנוספת גמישה וניתן לפרק אותה ולצרפה לסלסילה התחתונה או לסלסילת הסכו"ם הגדולה כדי ליצור סלסילת סכו"ם גדולה במיוחד. במידת הזמינות, אביזר זה תוכלו להזמין במקום בו רכשתם את המדיח, או באמצעות מוקד השרות (עיינו בכריכה האחורית של החוברת).

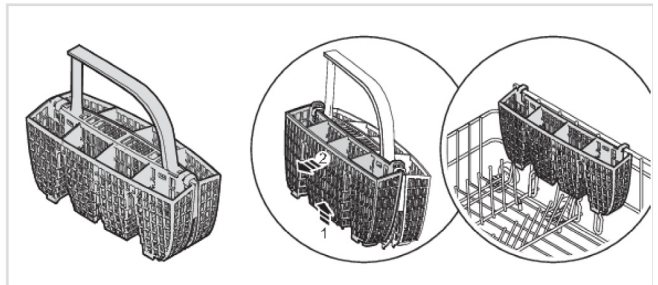

הוספת חומרי הניקוי

יש לכם שתי אפשרויות להוספת חומר הדחה - ידנית או אוטומטית. להפעלת מינון אוטומטי, עיינו בסעיף הגדרות. ניתן להשתמש בתא חומר ההדחה הידני כתוספת גם כאשר מופעל המינון האוטומטי (למשל, לחומר הלבנה, או אם תא המינון האוטומטי ריק). פעלו בהתאם להנחיות שעל אריזות חומרי הניקוי. מדיח כלים זה מצויד במרכז מים, ולכן יש להשתמש בחומרי ניקוי ונוזל הברקה המתאימים למים רכים.

אין להוסיף חומר הדחה לתא חומר ההדחה הידני בעת שימוש במינון חומר ההדחה האוטומטי! מינון גבוה של חומרי ניקוי עלול לגרום להדחה פחות יעילה ואף להשפיע לרעה על איכות הסביבה.

תא חומרי ההדחה

תא חומרי הניקוי חייב להיות יבש בעת הוספת חומרי הניקוי. אם אתם משתמשים בנוזל ניקוי נוזליים או אבקה, הוסיפו כמות קטנה של החומר לתא חומר הניקוי של השטיפה המוקדמת.



הערה!

השתמשו בחומרי ניקוי המיועדים למדיח כלים ביתי בלבד! אין להשתמש בנוזל לשטיפת כלים מכיוון שהקצף שהוא מייצר מונע ממדיח הכלים לפעול ביעילות.

חומרי הדחה "הכול באחד"

קיימים סוגים שונים של חומרי הדחה הכל ב-1. קראו בקפידה את הוראות השימוש של חומרים אלה.

הפעילו את הגדרת הטבליות TAB בעת שימוש בחומרי הדחה הכל ב-1 המכילים נוזל הברקה

טבליות הדחה אינן מומלצות לתכניות הדחה קצרות (פחות מ-75 דקות). במקומן, השתמשו בחומר ניקוי נוזלי או אבקה למדיח כלים.

הערה!

תוצאות הדחה וייבוש מיטביים מושגים בעת שימוש בחומרי הדחה רגילים ביחד עם נוזל הברקה ומלח לריכוך המים הנוספים בנפרד. למידע נוסף, פנו ליצרני חומרי ההדחה.

השימוש במדיח הכלים

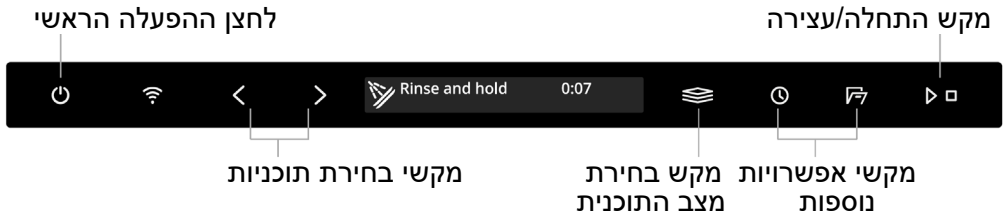

מפסק ההפעלה הראשי

פתחו את הדלת ולחצו על לחצן ההפעלה הראשי. וודאו גם שברז המים פתוח.

בחירת תכנית הדחה

תוכנית החיסכון Eco היא התוכנית הנבחרת כברירת מחדל. לחצו על מקש > או < עד שתוכנית ההדחה הרצויה תופיע בצג.

תוכנית הדחה חסכונית

תכנית זו מיועדת להדחת כלים ברמת לכלוך רגילה והיא היעילה ביותר במונחים של צריכת חשמל ומים. תוכנית זאת משמשת לבדיקת היעילות האנרגטית. מידע נוסף תוכלו למצוא בפרק 'הדחה ירוקה יותר'. כללים מאד מלוכלכים ומשומנים, יש להשתמש בתוכנית עם טמפרטורות גבוהות יותר.

תוכנית הדחה אוטומטית

המדיח יכול למדוד את מידת הכלוך של הכלים ולהתאים את צריכת המים והטמפרטורה בהתאם. לאחר התקנה חדשה, יש להפעיל את התוכנית חמש פעמים לפני שהיא מותאמת במלואה ותוכל לספק את התוצאות הטובות ביותר. אם מופעל המינרן האוטומטי, המינרן של ג'ל הדחה למדיח כלים יותאם גם הוא.

הדחה אוניברסלית

זאת תכנית יעילה לשימוש יומיומי להסרת מעט שאריות שהתייבשו (תוכנית זאת לא מיועדת להסרת שאריות מזון שנשרפו על כלי בישול).

הדחה מוגברת

תוכנית בטמפרטורה גבוהה להמסת שומנים על כלים מלוכלכים מאוד, כגון תבניות, תבשילים ותנורים. אם הכלים האלה לא ממלאים לגמרי את המדיח, תוכלו להוסיף צלחות וכלים אחרים.

השימוש במדיח הכלים

מהירה⁽²⁾

תוכנית מהירה ויעילה להסרת שאריות מעט מיובשות (תוכנית זו אינה מיועדת לשאריות מזון שרופות, למשל, על תבניות לתנור). אפשרות פתיחת הדלת האוטומטית חשובה להבטחת תוצאות הייבוש הטובות ביותר.

חימום מוקדם (30 דקות + 20 דקות)

תוכנית שטיפת כלים עם שלב חימום מוקדם (המים מחוממים במשך 30 דקות) ושלב שטיפת כלים (הכלים נשטפים במשך 20 דקות). תוכנית זו מציעה לכם תוכנית שטיפת כלים מהירה שניתן להתחיל תוך 180 דקות מסיום שלב החימום מראש.

שלב 1: כדי להתחיל את שלב החימום המוקדם, לחצו על . סגרו את הדלת. (זרועות ההתזה יסתובבו ונורית חיווי המצב תואר באדום בעת החימום המוקדם של המים) המתין עד שצבע נורית חיווי המצב יהפוך לכחול. כאשר תפתחו את הדלת, הודעת שלב החימום המוקדם הושלם "Preheating phase completed" תופיע בתצוגה, כדי לחוות ששלב הדחת הכלים מוכן להפעלה תוך 180 דקות.

תוכלו להעמיס את הכלים לאורך כל שלב החימום המוקדם. תוכנית זו אינה מיועדת לשאריות מזון שהתייבשו. זכרו להסיר חלקיקי מזון גדולים יותר לפני העמסת הכלים במדיח. שלב 2: כדי להתחיל את שלב הדחת הכלים, לחצו על .

זכוכית קריסטל

תוכנית שטיפת כלים עדינה בטמפרטורה נמוכה לשטיפת פריטים שבירים מקריסטל/זכוכית. זכרו להשתמש בכמות קטנה של חומר הדחה ולהניח את הפריטים כך שלא יגעו זה בזה במהלך ההדחה. עיינו גם בסעיף כלים שבירים בפרק הטענת המדיח. כלים מפורצלין ללא שאריות מיובשות שזה עתה היו בשימוש, ניתן גם לשטוף באמצעות תוכנית זו.

תכניות הדחה מתוזמנות

התכנית מתאימה את זמן הפעולה או את זמן הסיום המוגדרים. בשימוש עם תכנית זו, חשוב לבחור זמן שיתאים למידת הלכלוך של הכלים. לחצו לחצן האפשרות הנוספת  כדי להגדיר את זמן התוכנית הנדרש.

0:15-0:45 כלים מעט מלוכלכים.
1:00-1:30 כלים ברמת לכלוך רגילה.
2:00-2:30 כלים מאד מלוכלכים.

הדחה היגינית

תכנית זו מיועדת לשימוש כאשר נדרשת רמת היגיינה גבוהה מהרגיל, כמו למשל, בקבוקי תינוקות, קרשי חיתוך וכיו"ב. הטמפרטורה גבוהה בתהליך ההדחה העיקרי וגם בשטיפה הסופית.

כלי פלסטיק

תוכנית המיועדת לשטיפת פריטי פלסטיק הניתנים לשטיפה במדיח כלים. בתוכנית זו קיים מחזור ייבוש ארוך במיוחד. ניתן לשטוף בה גם פורצלן וכוסות. ⁽²⁾ בשילוב עם תוכנית מהירה Speed, התוכנית מתקצרת (39 דקות).

שטיפה והמתנה

תכנית זו מיועדת לשטיפת הכלים הממתינים עד שמדיח הכלים יתמלא כולו.

ניקוי עצמי

תוכנית ניקוי עצמי לניקוי היגיני של מיכל המדיח, זרועות ההתזה וצינורות ההתזה. תוכנית זו ניתן להריץ (ללא כלים בתוך המדיח) באמצעות שימוש בחומר הדחה רגיל או חומצת לימון. זמינים בשוק גם חומרי ניקוי מיוחדים למדיחי כלים. להסרת אבנית מהחלל הפנימי של המדיח, עיינו בפרק "טיפול וניקוי".

החצי התחתון

תוכלו להשתמש בתוכנית זו כאשר אתה רוצים לשטוף רק צלחות וסכו"ם בסלסילה התחתונה. ניתן להניח כלים מעט מלוכלכים בסלסילה העליונה.

החצי העליון

תוכלו להשתמש בתוכנית זו אם ברצונכם לשטוף רק ספלים וכוסות המיועדים לשטיפה בסלסילה העליונה. ניתן להניח כלים מעט מלוכלכים בסלסילה התחתונה.

72h מניעת ריחות⁽³⁾

תוכנית זו מונעת היווצרות ריחות לא נעימים מכלים מלוכלכים שנותרו במדיח הכלים. רק המאוורר של המדיח מופעל (במרווחים קבועים במהלך 72 שעות).

בחירת מצב התוכנית

לחצו על בורר מצב התוכנית  עד שהמצב הרצוי יופיע בצג. החיווי מואר במעומעם במצבי תוכנית זמינים, ומואר בבהירות רבה יותר כאשר מצב תוכנית הופעל (מצבי התוכנית הזמינים משתנים בין התוכניות השונות).

►► מצב מהיר

זמן התוכנית מתקצר, אולם המדיח משתמש ביותר אנרגיה ומים.

שטיפה ירוקה

מדיח הכלים צורך פחות אנרגיה ומים.

מצב לילה

רמת הרעש נמוכה יותר במהלך תוכנית הדחת הכלים. זמן התוכנית מתארך.

הדחה מוגברת

הטמפרטורה הגבוהה יותר ממיסה שומן על כלים מלוכלכים מאוד, אך המדיח צורך יותר אנרגיה ומים. זמן התוכנית מוארך.

ניקוי UV

המים בשטיפה הסופית מחוטאים עם תאורת UV וחום כדי להשמיד מיקרואורגניזמים. מדיח הכלים משתמש ביותר באנרגיה וזמן התוכנית מתארך.

⁽³⁾ הפעילו את מניעת הריחות בתפריט ההגדרות של המדיח. עיינו בפרק הגדרות.

השימוש במדיח הכלים

בחירת אפשרויות נוספות

האפשרויות הזמינות מוארות במעומעם. בחרו את האפשרויות (☺, ☑) כדי להפעיל אותן. האפשרויות מוארות יותר כאשר הן מופעלות (האפשרויות הניתנות לבחירה משתנות בין התוכניות).

פתחת דלת אוטומטית

דלת המדיח נפתחת אוטומטית, מה שמקצר את זמן התוכנית ומשפר את תוצאות הייבוש. המתינו עד שמדיח הכלים מחווה שהתוכנית הסתיימה והכלים התקררו לפני הוצאת הכלים. זמן הייבוש של האפשרות לפתיחת דלת אוטומטית משתנה (בין 5 ל-90 דקות) בהתאם לדגם, לתוכנית ולטמפרטורה של השטיפה הסופית.

פתיחת הדלת האוטומטית נבחרת כברירת מחדל בתוכניות מסוימות.

הערה!

להשגת תוצאות ייבוש מיטביות, אל תסגרו את הדלת לפני סיום שלב הייבוש וכיבוי אוטומטי של המדיח.

אזהרה! ⚠

אסור לחסום או לסגור את דלת המדיח כאשר היא נפתחת אוטומטית. פעולה זו עלולה לגרום נזק למנגנון נעילת הדלת. המתינו לפחות 5 דקות לפני סגירת הדלת.

השהיית התחלה ⌚

כאשר תבחרו בהשהיית התחלה, תוכנית ההדחה תתחיל לפעול בין 1 ל-24 שעות לאחר הלחיצה על לחצן ההתחלה/עצירה ☐ ▷ וסגירת הדלת.

1. לחצו לחיצה אחת על לחצן ⌚ כדי להפעיל את השהיית ההתחלה. לחצו לסירוגין על הלחצן או לחצו לחיצה ממושכת על הלחצן כדי לקבוע את זמן ההשהיה הרצוי.
2. לחצו על לחצן ההתחלה/עצירה ☐ ▷ וסגרו את הדלת. תתחיל ספירה לאחור של זמן ההשהיה שהוגדר, שבסיומו תתחיל תוכנית ההדחה.

אם תרצו לבטל את השהיית ההתחלה, פתחו את הדלת ולחצו על לחצן ההתחלה/עצירה ☐ ▷ במשך 3 שניות.

☐ ▷ התחלה/עצירה

לחצו על לחצן ☐ ▷ עד שהודעת התוכנית החלה סגרו את הדלת "Program start, close door" תופיע בצג. הודעת זאת מציינת שמדיח הכלים מוכן להתחלת ההדחה. סגרו את הדלת כראוי, אחרת מדיח הכלים לא יתחיל לפעול.

אם לא תתחילו את ההדחה או לא תסגרו את הדלת בתוך 2 דקות מהלחיצה האחרונה על לחצן כלשהו, המדיח ייכבה.

להפעלה מרחוק, עיינו בסעיף חיבור ל-WiFi.

עצירה או שינוי תוכנית

אם תרצו לשנות תוכנית לאחר הפעלת המדיח, פתחו את הדלת, ולאחר מכן, לחצו על ☐ ▷ במשך שלוש שניות. הוסיפו חומר הדחה אם המכסה של מתקן חומרי ההדחה נפתח. לאחר מכן, בחרו תוכנית חדשה, לחצו על ☐ ▷ וסגרו את הדלת.

הזמן הנותר

לאחר שבחרתם את תוכנית ההדחה, מצב התוכנית והאפשרויות, זמן ההדחה של התוכנית האחרונה שהופעלה יופיע בצג.

Status light נורת חייווי המצב הנוכחי

נורת חייווי המצב הנוכחי הממוקמת בתחתית מדיח הכלים מספקת מידע באמצעות תצוגה של 3 צבעים שונים.

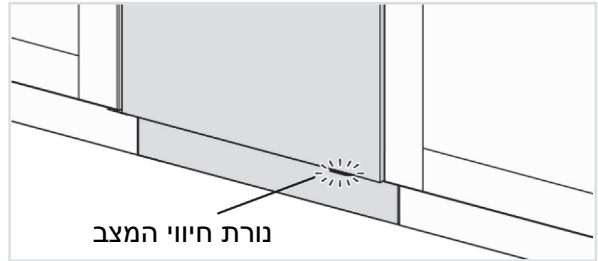

צבע כחול- הוספת כלים

התכנית החלה, אבל אתם עדיין יכולים להוסיף כלים נוספים.

אדום - אל תוסיפו כלים

אל תוסיפו כלים נוספים (תוצאות הדחה עלולות להיפגע).

נורית מהבהבת מצביעה על כך שהדלת נפתחה תוך כדי תוכנית ההדחה. אם היא מהבהבת כאשר הדלת סגורה, אירעה תקלה (עיינו בפרק "איתור תקלות").

ירוק - הוציאו את הכלים

תכנית ההדחה הסתיימה. החיווי יואר במשך כ- 15 דקות.

מהבהבת בכחול/ירוק -

נורית המצב מהבהבת בכחול/ירוק כדי לציין שמופעלת ההפעלה מרחוק.

אם תרצו להוסיף עוד כלים⁽⁴⁾

פתחו את הדלת. מדיח הכלים ייעצר באופן אוטומטי. הוסיפו את הכלים, סגרו את הדלת, ומדיח הכלים ימשיך לפעול.

אם ההדחה הופעלה מרחוק, התוכנית שנעצרה תימשך לאחר סגירת הדלת. תוכלו לפקח על מדיח הכלים באמצעות אפליקציית *Connect Life* ולהפסיק את התוכנית מרחוק, למרות שלא תוכל להפעיל אותה שוב מרחוק.

הפסקת חשמל

אם בהפסקת חשמל תכנית ההדחה לא הסתיימה, תוכנית ההדחה תשוב לפעול כאשר אספקת החשמל מתחדשת. אם הפסקת החשמל אירעה בעת הייבוש, התכנית תיפסק במקרה של הפסקת חשמל.

אם ההדחה הופעלה מרחוק ולא הסתיימה, התוכנית תימשך לאחר חידוש אספקת החשמל. תוכלו לפקח על מדיח הכלים באמצעות אפליקציית *Connect Life* ולהפסיק את התוכנית מרחוק, למרות שלא תוכל להפעיל אותה שוב מרחוק.

⁽⁴⁾ אין לטעון כלים נוספים אם נורית המצב מוארת באדום.

השימוש במדיח הכלים

אם בשלב הייבוש הדלת נשארת פתוחה למעלה מ-2 דקות ברצף, תוכנית ההדחה תתבטל.

בסיום תכנית הדחה

בסיום תוכנית הדחה, יישמע צליל קולי בודד קצר. למידע נוסף לגבי שינוי פעולה זו, עיינו בפרק "הגדרות".

בנוסף, נורת חיויי המצב הנוכחי תואר בירוק כדי לחוות שתוכנית ההדחה הסתיימה. לאחר פתיחת דלת המדיח, הודעת התוכנית הסתיימה "Program done" תופיע בתצוגה. מדיח הכלים נכבה אוטומטית לאחר סיום התוכנית. סגרו את ברז המים לאחר כל שימוש.

להשגת תוצאות ייבוש מיטביות

- מלאו את המדיח.
- הניחו את הכלים בשיפוע כדי שמי השטיפה יוכלו לזרום בחופשיות בתוך כל החללים ולהתנקז מהם; דבר זה חשוב במיוחד בכלי פלסטיק.
- מלאו נוזל הברקה או העלו את מינון נוזל הברקה.
- הפעילו את האפשרות הנוספת לייבוש מיוחד.
- אפשרו לכלים להתקרר לפני הוצאתם מהמדיח.

הוצאת הכלים מהמדיח

פורצלן חם שביר יותר. אפשרו לכלים להתקרר בתוך המדיח לפני שתוציאו אותם ממנו. רוקנו תחילה את הסלסילה התחתונה כדי למנוע מטיפות מים לטפטף מהסלסילה העליונה על כלים שבסלסילה התחתונה.

טבלת תוכניות הדחה ונתוני צריכה

| צריכת מים (ליטר) | ערכי צריכה ¹ | | | | טמ' שטיפה סופית (°C) | מספר שטיפות | שטיפה עיקרית (°C) | שטיפות מוקדמות | מצב התוכנית/ אפשרויות | תא חומרי כביסה 2 (מל') | תוכנית |
|------------------|-------------------------|------------------------|-------------------------|------------------------|----------------------|-------------|-------------------|----------------|-----------------------|------------------------|-------------------------|
| | מיום תחילת | | מיום קריים ² | | | | | | | | |
| | צריכת מים תחלה | זמן משוער (דקות:שניות) | צריכת מים תחלה | זמן משוער (דקות:שניות) | | | | | | | |
| 9.2 | 0.3 | 3:05 | 0.64 | 3:15 | 47 °C | 2 | 49 °C | | ⁵ לך | 25 | Eco ⁴ חיסכון |
| 11.5-18.5 | 0.6-1.0 | 1:50-2:50 | 0.9-1.4 | 2:10-3:10 | 60 °C | 2-3 | 50-65 °C | 1-2 | ⁵ לך | 25 | אוטומטית |
| 12.5 | 0.7 | 2:20 | 1.1 | 2:40 | 60 °C | 2 | 60 °C | 1 | ⁵ לך | 25 | אויברסאלית |
| 16.0 | 1.2 | 2:30 | 1.6 | 2:50 | 70 °C | 2 | 70 °C | 2 | | 25 | מוגברת |
| 14.5 | 0.7 | 0:59 | 1.1 | 0:59 | 65 °C | 3 | 60 °C | | ⁵ לך | 25 | מהירה |
| 6.5 | 0.6 | 0:20-0:20 | 0.9 | 0:30+0:20 | 55 °C | 2 | 65 °C | | | 20 | חימום מוקדם |
| 10.0 | 0.4 | 1:20 | 0.7 | 1:40 | 50 °C | 2 | 45 °C | | | 25 | כוסות קריסטל |
| 13.0 | 0.2-1.0 | 0:15-2:30 | 0.3-1.4 | 0:15-2:30 | <65 °C | 2 | <65 °C | 0-2 | | 25 | דחיה מתוזמנת |
| 10.5 | 0.9 | 0:45 | 1.3 | 1:05 | 70 °C | 2 | 70 °C | | | 25 | היגינית |
| 12.5 | 0.8 | 2:10 | 1.2 | 2:30 | 68 °C | 2 | 55 °C | 1 | ⁵ לך | 25 | פריטי פלסטיק |
| 3.5 | 0.01 | 0:07 | 0.01 | 0:07 | | 1 | | | | | שטיפה והמתנה |
| 10.0 | 0.6 | 0:45 | 1.0 | 1:05 | 70 °C | 2 | 70 °C | | | | ניקוי עצמי |
| 13.1 | 0.7 | 1:50 | 1.1 | 2:10 | 60 °C | 2 | 65 °C | 1 | | 20 | החצי התחתון |
| 13.1 | 0.7 | 1:50 | 1.1 | 2:10 | 60 °C | 2 | 65 °C | 1 | | 20 | החצי העליון |
| | 0.2 | 72:00 | 0.2 | 72:00 | | | | | | | מניעת ריחות |

¹ ערכי הצריכה משתנים בהתאם לטמפרטורה של המים הנוכסים, הטמפרטורה בחדר, מטען הכלים, פעולות נוספות שנבחרו ועוד. הערכים של תוכנית החיסכון Eco הם מדויקים, האחרים מיועדים להמחשה בלבד.
מרכז המים המוגבה של המדיה מתרען בקביעות כדי לשמור על תפקודו. הרענון מאריך את זמן פעולת תוכנית הדחת הכלים ומגבירה את צריכת האנרגיה והמים. המדיהות שבה מרכז המים של המדיה מתרען תלויה בהגדרה שנבחרה.

² חיבור למים קרים, כ- 15°C
³ חיבור למים חמים, כ- 60°C
⁴ תכנית הדחת כלים זאת היא מחזור הניקוי התקף המיועד להכנת מידע לסיווג אנרגטי. היא מיועדת לשטיפת כלים ברמת לכלוך רגילה, והיא התכנית היעילה ביותר במונחים של שילוב צריכת אנרגיה ומים.

⁵ פתיחה אוטומטית Auto Open

חיבור חי

תוכלו לשלוט מרחוק במדיח כלים זה באמצעות הסמארטפון/טאבלט שלכם. חברו את המדיח לרשת האלחוטית שלכם כדי שתוכלו לשלוט מרחוק ולהפעיל את מדיח הכלים באמצעות אפליקציית *Connect Life*. ניתן להשתמש באפליקציה כדי למצוא מידע, לשנות הגדרות, להפעיל תוכנית ולפקח על מדיח הכלים. (ניתן תמיד להשתמש במדיח ללא האפליקציה).

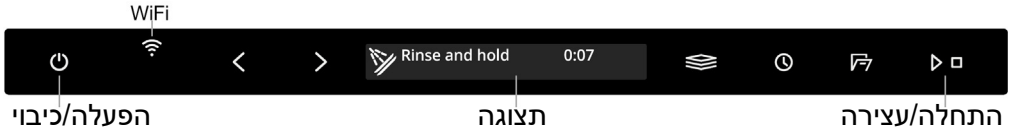

הכנות

- הסמארטפון/טאבלט שלכם חייב להיות מחובר לאינטרנט.
- הנתב ברשת האלחוטית שלכם חייב להיות מחובר לאינטרנט ומדיח הכלים חייב להיות בטווח של הרשת האלחוטית שלכם.
- השתמש בסמארטפון/טאבלט כדי להוריד את אפליקציית *Connect Life* מחנות האפליקציות המתאימה או סרקו את קוד ה-QR שלהלן.



- תמצאו את קוד ה-QR של מדיח הכלים (וקוד ה-AUID) על לוחית הנתונים.

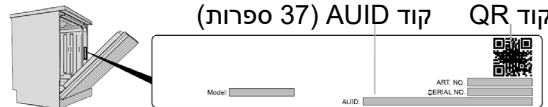

החיבור לרשת והקישוריות

- חברו את מדיח הכלים לרשת האלחוטית שלכם והתחברו לסמארטפון/טאבלט שלכם. (תוכלו לעשות זאת גם מתפריט ההגדרות של מדיח הכלים.)
- פתחו את אפליקציית *Connect Life* והירשמו.
- גשו למכשירי חשמל *Appliances*. הקליקו על הוסף מכשירים *Add appliances* או על לחצן +. בחרו במכשירי חשמל ביתיים *Home appliances*.
- סרקו את קוד ה-QR של המדיח (עיינו בלוחית הנתונים). פעלו בהתאם להוראות הנוספות באפליקציה.
- פתחו את דלת המדיח ולחצו על .
- בלוח הבקרה של מדיח הכלים: לחצו על כדי להפעיל את מודול ה-WiFi.
- בלוח הבקרה של מדיח הכלים: לחצו על במשך 3 שניות כדי להתחיל בהגדרת החיבור.

סימן חייווי הרשת בתצוגה

- מדיח הכלים מוכן לחיבור לרשת האלחוטית שלכם או לקישור לסמארטפון/טאבלט שלכם.
- מהבהב 0.5 שניות מואר/כבה
- מדיח הכלים מחובר לרשת האלחוטית שלכם.
- מהבהב 1.0 שניות מואר/כבה

מדיח הכלים מחובר לרשת האלחוטית שלכם ולענן.

בקרה מרחוק של מדיח הכלים

חיווי החיבור לרשת ☺ של המדיח מופיע בתצוגה כאשר המדיח משויך לסמארטפון/טאבלט. תוכלו להשתמש באפליקציית *Connect Life* כדי לפקח על מדיח הכלים ולשנות הגדרות.

☺ הפעלה מרחוק של מדיח הכלים

כדי להפעיל מרחוק את מדיח הכלים, לחצו על ☺. הפעלה מרחוק מופעלת תופיע בצג המדיח. סגרו את הדלת. נורית המצב תהבהב בכחול/ירוק כדי לציין שהמדיח מופעל מרחוק.

באפליקציית *Connect Life*, בחרו והתחילו תוכנית הדחה.

אם הדלת לא נסגרת בתוך 2 דקות, מדיח הכלים כבה.

הערה!

ניתן להשתמש במדיח הכלים ללא האפליקציה. כאשר נלחץ מקש בלוח הבקרה של מדיח הכלים, פקודות מאפליקציית *Connect Life* נחסמות למשך 10 שניות.

קישור מכשירים נוספים

חבר יותר מכשירים/משתמשים למדיח הכלים. (ניתן לעשות זאת גם מתפריט ההגדרות של המדיח)

- פתחו את אפליקציית *Connect Life* והיכנסו לחשבון שלכם או פתחו חשבון חדש.
- גשו למכשירי חשמל *Appliances*. הקליקו על הוסף מכשירים *Add appliances* או על לחצן +. בחרו במכשירי חשמל ביתיים *Home appliances*.
- סרקו את קוד ה-QR של המדיח (עיינו בלוחית הנתונים). פעלו בהתאם להוראות הנוספות באפליקציה.
- פתחו את דלת המדיח ולחצו על ⏻.
- בלוח הבקרה של מדיח הכלים: לחצו במשך 4 שניות על ☺ כדי להתחיל בהוספת המכשיר.

חיבור WiFi כבוי / חיבור WiFi מופעל

לאחר חיבור המדיח לרשת המקומית שלכם, תוכל לבחור בחיבור *WiFi connection off* כבוי כדי לבטל החיבור. בחרו חיבור *WiFi connection on* מופעל כדי להתחבר מחדש לאותה רשת. (ניתן לעשות זאת גם מתפריט ההגדרות של המדיח).



- בלוח הבקרה של מדיח הכלים: לחצו על ☺ במשך 8 שניות לבחירת חיבור WiFi כבוי. לחצו לחיצה קצרה על ☺ כדי לבחור שוב בחיבור WiFi מופעל.

הסרת כל המכשירים

הסירו את כל המכשירים/משתמשים המחוברים (ניתן לעשות זאת גם מתפריט ההגדרות של המדיח).

- בלוח הבקרה של מדיח הכלים: לחצו על ☺ במשך 4 שניות, ולאחר מכן, לחצו על ☺ במשך 3 שניות כדי לבחור באפשרות הסרת כל המכשירים *Remove all devices*.

פתיחת תפריט הגדרות מדיח הכלים

לפתיחת תפריט ההגדרות של מדיח הכלים, לחצו על < או > עד שתפריט הגדרות Settings יופיע בצג, ואשרו את בחירתכם עם . כדי לצאת מתפריט 'הגדרות' של המדיח, בחרו ביציאה Exit ואשרו את בחירתכם עם .

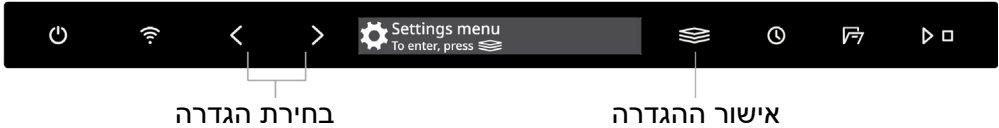

בחירת הגדרה

אישור ההגדרה

| הגדרות | אפשרויות |
|------------------------------|--|
| 1. שפה Language | תוכלו לבחור את שפת התצוגה בצג. |
| 2. רשת Network מצב ה-WiFi | מצב ה-WiFi הנוכחי מופיע בצג. חברו את המדיח לרשת האלחוטית שלכם כדי להיות מסוגל לשלוט מרחוק במדיח הכלים באמצעות אפליקציית <i>Connect Life</i> . עיינו בסעיף חיבור ל-WiFi. |
| חיבור ל-WiFi | הפעלה/כבוי לאחר חיבור המדיח לרשת המקומית שלכם, תוכלו לבחור בחיבור <i>WiFi connection off</i> כבוי כדי לבטל את החיבור. בחרו בחיבור <i>WiFi connection on</i> מופעל כדי להתחבר מחדש לאותה הרשת. |
| הגדרת החיבור | חבר את מדיח הכלים לרשת האלחוטית שלכם וקשרו אותו לסמארטפון/טאבלט שלכם. <ul style="list-style-type: none"> פתחו את אפליקציית <i>Connect Life</i> והקימו חשבון. גשו למכשירי חשמל <i>Appliances</i>. הקליקו על הוסף מכשירים <i>Add appliances</i> או על לחצן +. בחרו במכשירי חשמל ביתיים <i>Home appliances</i>. סרקו את קוד ה-QR של המדיח (עיינו בלוחית הנתונים). פעלו בהתאם להוראות הנוספות באפליקציה. בחר בהגדרת החיבור <i>Connection setup</i>. |
| הוספת מכשיר | חיבור מכשירים/משתמשים נוספים למדיח הכלים. <ul style="list-style-type: none"> פתחו את אפליקציית <i>Connect Life</i> והקימו חשבון. גשו למכשירי חשמל <i>Appliances</i>. הקליקו על הוסף מכשירים <i>Add appliances</i> או על לחצן +. בחרו במכשירי חשמל ביתיים <i>Home appliances</i>. סרקו את קוד ה-QR של המדיח (עיינו בלוחית הנתונים). פעלו בהתאם להוראות הנוספות באפליקציה. בחרו בהוספת מכשיר <i>Add device</i>. |

| | | אפשרויות | הגדרות |
|---|--|---|---------------------------|
| בחרו בהסרת כל המכשירים <i>Remove all devices</i> כדי להסיר את כל המכשירים/משתמשים המחוברים. | | | הסרת כל המכשירים |
| בחר באיפוס להגדרות היצרן <i>WiFi factory reset</i> כדי לשחזר את הגדרות ברירת המחדל של היצרן. | | | איפוס ה-WiFi לברירת המחדל |
| בחר יציאה כדי לצאת מהתפריט עבור רשת, לחצו על  . | | | יציאה |
| ניתן להציג או להסתיר תוכניות בתפריט. בחרו בין מופעל On וכבוי Off. (לא ניתן להסתיר בתפריט את תוכנית החיסכון Eco) | <p>הפעלת/כבוי תוכנית חיסכון Eco</p> <p>הפעלת/כבוי תוכנית אוטומטית Auto</p> <p>הפעלת/כבוי תוכנית אוניברסלית Universal</p> <p>הפעלת/כבוי תוכנית מוגברת Intensive</p> <p>הפעלת/כבוי תוכנית מהירה Quick pro</p> <p>הפעלת/כיבוי חימום מוקדם מראש Preheated</p> <p>הפעלת/כבוי תוכנית זכוכית קריסטל Crystal glass</p> <p>הפעלת/כבוי תוכנית מתוזמנת Time program</p> <p>הפעלת/כבוי תוכנית היגיינה Hygiene</p> <p>הפעלת/כבוי תוכנית לפריטי פלסטיק Plastic</p> <p>הפעלת/כיבוי תוכנית שטיפה והשהיה Rinse and hold</p> <p>הפעלת/כבוי תוכנית ניקוי עצמי Self-cleaning</p> <p>הפעלת/כבוי תוכנית חצי תחתון Lower half</p> <p>הפעלת/כבוי תוכנית חצי עליון Upper half</p> <p>הפעלת/כבוי תוכנית מניעת ריח Anti-odour</p> | בחירת תוכניות Select programs | 3. |

| | אפשרויות | הגדרות |
|---|----------------------------|--|
| <p>תוכלו להפעיל את נעילת בטיחות הילדים כדי למנוע מילדים להפעיל את מדיח הכלים. כדי לבטל ולהפעיל באופן זמני את נעילת בטיחות הילדים, לחצו במשך 3 שניות בו זמנית על הלחצנים < ו- >.</p> | <p>הפעלת/כיבוי On/Off</p> | <p>נעילת בטיחות ילדים אוטומטית Automatic Child lock</p> |
| <p>להסתרת הלוגו הנראה בצג.</p> | <p>הפעלת/כיבוי On/Off</p> | <p>לוגו בתצוגה Logotype</p> |
| <p>לכיוון נגודיות הצג.</p> | <p>1/2/3/4</p> | <p>בהירות התצוגה Brightness</p> |
| <p>צליל "ביפ" לאישור הנשמע בעת לחיצה על מקש.</p> | <p>0/1/2/3</p> | <p>עוצמת צליל המשוב Feedback volume</p> |
| <p>הזמזם יציין שהסתיימה תוכנית הדחה. התרעות תקלה נשמעות תמיד באמצעות זמזם חזק.</p> | <p>0/1/2/3</p> | <p>עוצמת צלילי ההתרעות Notification</p> |
| <p>הגדרת מינון נוזל ההברקה הניתן לכיוון בין 0 (כבוי) לבין 5 (מינון גבוה). הגדילו את המינון:</p> <ul style="list-style-type: none"> • אם מופיעים בכלים סימני מים. הקטינו את המינון; • אם מופיעים פסים לבנים/ כחולים דביקים. • אם הכלים עכורים. • נוצר קצף. אם המים רכים מאוד, יש לדלל את נוזל ההברקה במים ביחס של 50:50. | <p>0/1/2/3/4/5</p> | <p>נוזל הברקה Rinse aid</p> |
| <p>כוונן מרכז המים. בחרו את הגדרה בהתאם לדרגת קשיות המים המסופקים. חשוב שהגדרה זו תהיה נכונה! עיינו בסעיף קשיות המים שבפרק לפני השימוש בפעם הראשונה.</p> | <p>0/1/2/3/4/5/6/7/8/9</p> | <p>דרגת קשיות המים Water hardness</p> |

הגדרות

| | האפשרויות | הגדרות |
|--|------------------------------|-------------------------------|
| למים המסופקים בדרגת קשיות מתחת ל- $6^{\circ}dH$ ($10^{\circ}fH/7^{\circ}eH$) 1.0 mmol/l , בחרו ב- 0. מרכז המים יושבת ואין צורך להוסיף מלח. | | |
| הפעילו הגדרה זו בעת שימוש בחומר ניקוי הכל ב- 1 המכיל חומר הברקה. הגדרה זו מפחיתה את מינון חומר הברקה ומשפיעה על תדירות הרענון של המרכז המובנה במדיח. | הפעלת/כיבוי On/Off | 11. טבליות TAB |
| הפעילו הגדרה זו אם תרצו להשתמש במינון אוטומטי של חומר ההדחה. המינון המדויק תלוי בתוכנית המופעלת. בתוכנית האוטומטית Auto, המינון תלוי גם במידת הכלוך של הכלים. 0 ml (כבוי) | $0\text{ ml} - 40\text{ ml}$ | 12. מינו אוטומטי Auto dose |
| בשטיפה המוגברת נוספות שתי שטיפות. זמן התוכנית מתארך וצריכת המים והאנרגיה גדלה. זמינה בתוכניות הבאות: אוניברסאלית Universal מוגברת Intensive מהירה Quick היגיינית Hygiene פלסטיק Plastic החצי העליון Lower half החצי התחתון Upper half | הפעלת/כיבוי On/Off | 13. שטיפה מוגברת Super rinse |
| דלת מדיח הכלים ניתנת לפתיחה ללא ידית. | הפעלת/כיבוי On/Off | 14. לחץ לפתיחה |
| בחרו האם יש להדליק את התאורה הפנימית כאשר מדיח הכלים כבוי והדלת נפתחת. (אם היא מופעלת, התאורה הפנימית מוארת תמיד כאשר הדלת נפתחת). | הפעלת/כיבוי On/Off | 15. תאורה מוארת כשהמדיח כבוי |
| כאשר בקרת מניעת הריחות מופעלת, ניתן לבחור במניעת ריחות מתוך $72h$ טבלת התוכניות. | הפעלת/כיבוי On/Off | 16. מניעת ריחות Odour control |

| | האפשרויות | הגדרות | |
|--|-----------|--|-----|
| | | התרעת תקלה Failure readout | .17 |
| הודעות תקלה כלשהן. בעת פנייה למוקד השרות, "יתכן שתבקשו למסור את הודעות התקלה הנוכחיות. | | | |
| משחזר את כל ההגדרות להגדרות ברירות המחדל של היצרן. בחרו באיפוס להגדרות היצרן Factory reset ולחצו על  . | | איפוס לברירת המחדל Interior light at power off | .18 |
| כדי לצאת מתפריט ההגדרות של המדיח, בחרו ביציאה Exit ואשרו את בחירתכם עם  . | | יציאה Exit | .19 |

* מילוי נוזל ההברקה

כשיש צורך למלא נוזל הברקה, נורית חייווי מילוי נוזל ההברקה הנ"ל תואר.

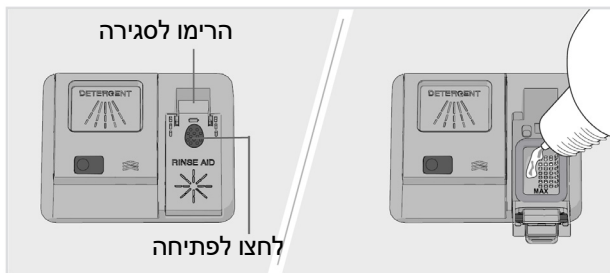

1. פתחו את מכסה תא נוזל ההברקה.

2. מלאו את הנוזל בזהירות. הוסיפו את נוזל ההברקה רק עד סימן מפלס הגובה המרבי **MAX**.

3. נגבו את כל הנתזים של נוזל ההברקה שמסביב לתא.

4. סגרו היטב את המכסה.

זמן מה לאחר מילוי נוזל ההברקה, נורית החיווי תיכבה.

↻ מילוי מלח

כשיש צורך למלא מלח לריכוך המים, נורית חייווי מילוי המלח הנ"ל תואר.

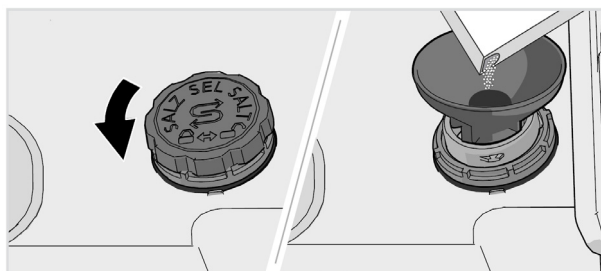

1. הבריגו והסירו את המכסה.

2. הניחו את המשפך המסופק עם מדיח הכלים בפתח המילוי של מיכל המלח (נדרש למלא מים רק לפני ההפעלה הראשונה של מדיח הכלים).

3. לאחר מכן, הוסיפו כמות של עד 750 ג' מלח, עד שהמיכל יתמלא. השתמשו במלח מגורען גס מיוחד המיועד למדיחי כלים ביתיים.

4. נקו את כל עודפי המלח כך שהמכסה יוכל להסגר כראוי.

זמן מה לאחר מילוי המלח למיכל המרכז, נורית החיווי תיכבה.

⚠ אזהרה!

מלאו את המלח רק לפני הפעלת תוכנית הדחה. כדי למנוע הופעת כתמי חלודה, מדיח הכלים חייב להישטף מיד לאחר מילוי המלח.

למניעת נזק למרכז המים, לעולם אל תשפכו חומרי הניקוי של מדיח הכלים למיכל המלח!

מילוי המינר האוטומטי

כאשר חומר ההדחה מג'ל למדיח הכלים התרוקן ויש למלאו מחדש, חיווי יופיע בתצוגה. (תוכל להפעיל 1-2 תוכניות לפני שהתא יתרוקן לחלוטין).

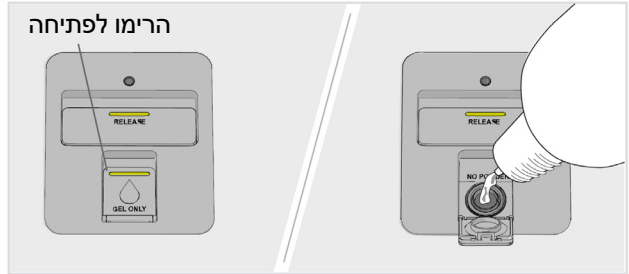

1. פתחו את המכסה של תא המינר האוטומטי לג'ל הדחה למדיח כלים.
2. הוסיפו בזהירות ג'ל חומר הדחה למדיח עד לסימן מפלס הגובה המרבי **MAX**.
3. נקו את כל עודפי ג'ל ההדחה שגלשו מחוץ לתא.
4. סגרו את המכסה בחוזקה.

הערה!

השתמשו אך ורק בג'ל הדחה למדיח כלים בתוך תא המינר האוטומטי! אל תשתמשו באבקת הדחה. אין להשתמש בנוזל כביסה מכיוון שהקצף הנוצר מונע מהמדיח לפעול ביעילות.

סוגי ג'ל סמיכים מסוימים למדיח כלים אינם מתאימים לתא המינר האוטומטי. הוסיפו ג'ל הדחה סמיך מאוד לתא חומר ההדחה הידני. עיינו בהמלצות יצרני חומרי הדחה.

ניקוי תא המינר האוטומטי והמחזיק

במידת הצורך, נקו את תא המינר האוטומטי ואת המחזיק.



תא חומר ההדחה

1. הרימו את התא לצורך ניקוי ומילוי מחדש.
2. בדקו שחור המזיגה אינו חסום. נקו את התא במים חמים.

המחזיק

1. הרימו והוציאו את התא כדי לנקות את המחזיק.
2. הוסיפו חומר ניקוי לתא חומר הניקוי הידני והפעילו תוכנית שטיפת כלים בטמפרטורה גבוהה. לחלופין, הפעילו את תוכנית הניקוי העצמי. עיינו בפסקה 'ניקוי עצמי' בסעיף השימוש במדיח הכלים.
3. הרכיבו חזרה את התא.

ניקוי המסננים

המסנן הגס

המסנן הגס לוכד חלקיקי מזון גדולים יותר, שלא יכולים לעבור במשאבת הניקוז. במידת הצורך, רוקנו את המסנן הגס. נקו אותו במרווחי זמן קבועים בהתאם לתדירות השימוש במדיח הכלים.

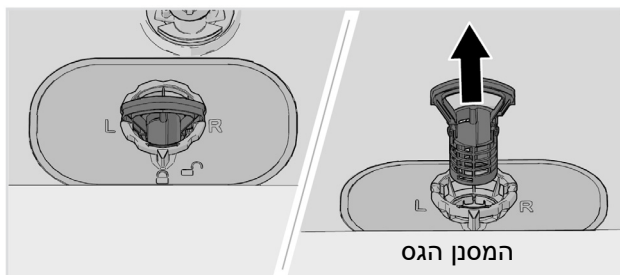

1. אחזו בידית והרימו את המסנן הגס.
2. רוקנו את המסנן הגס.
3. לאחר מכן, החזירו אותו למקומו. לחצו עליו עד שתישמע נקישת הנעילה.

המסנן העדין

שאריות לכלוך הנאספות במסנן העדין נשטפות באופן אוטומטי בכל הדחה. במידת הצורך, נקו את המסנן העדין. יש לנקותו במרווחי זמן קבועים בהתאם לתדירות השימוש במדיח הכלים.

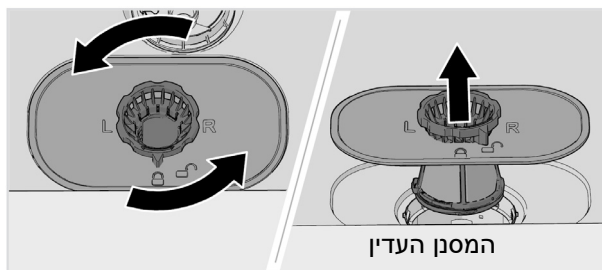

1. סובבו את הידית נגד כיוון השעון, אחזו בידית והרימו ישר את המסנן.
2. נקו את המסנן העדין.
3. הרכיבו אותו בסדר פעולות הפוך. בעת הרכבת המסנן, וודאו שהקצוות אטומות כראוי. אל תשכחו להחזיר למקומו את המסנן הגס.

הערה!

תוצאות הדחת הכלים יושפעו לרעה אם המסנן הגס מותקן באופן שגוי. אין להשתמש במדיח הכלים מבלי שהמסננים מותקנים כראוי במקומם!



ניקוי זרועות ההתזה

פתחי הריסוס והמסבים עלולים לעתים להיחסם. הסירו את כל שאריות הלכלוך באמצעות סיכה או חפץ דומה. גם החלק התחתון של זרועות ההתזה מכיל פתחים.

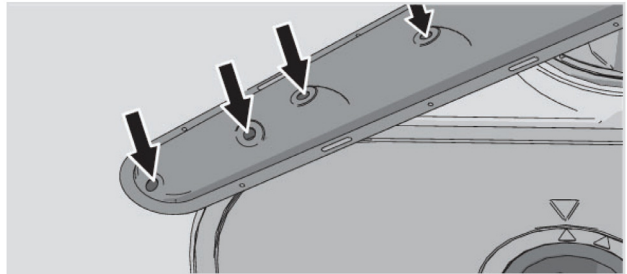

כדי להקל על פעולת הניקוי, תוכלו להסיר את זרועות ההתזה. אל תשכחו להרכיב אותם.

זרוע ההתזה העליונה

• משכו החוצה את מגש הסכום העליון. דחפו כלפי מעלה את זרוע ההתזה העליונה תוך כדי סיבובה נגד כיוון השעון כדי לשחרר אותה.

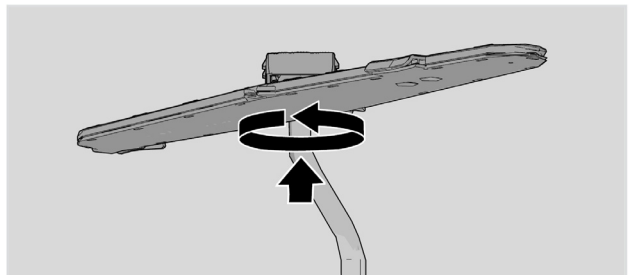

זרוע ההתזה העליונה

- משכו החוצה את הסלסילה העליונה.
- הבריגו ושחררו את מסבי זרוע ההתזה נגד כיוון השעון כדי להסיר את זרוע ההתזה מהסלסילה העליונה.

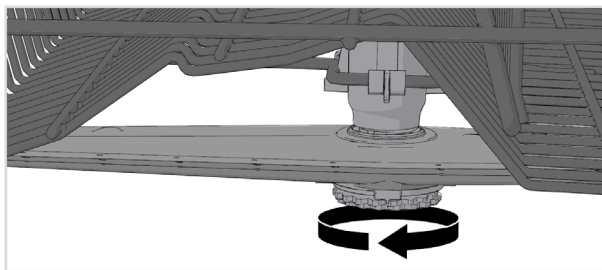

זרוע ההתזה התחתונה

- משכו והרימו ישר את זרוע ההתזה התחתונה כדי לשחרר אותה.

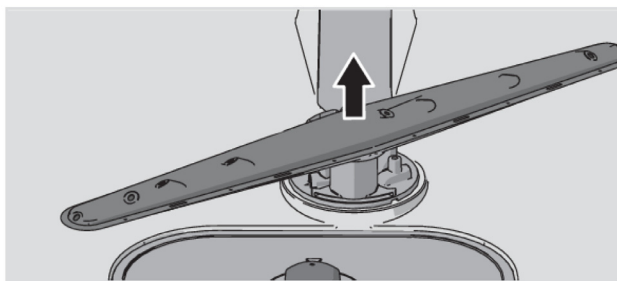

ניקוי המשטחים הפנימיים והחיצוניים של מדיח הכלים

הדלת ואטם הדלת

פתחו את הדלת. נקו בקביעות את צידי הדלת ואת אטם הדלת. השתמשו במטלית מעט לחה. נקו את החלק התחתון הקדמי של אטם הדלת במברשת רכה ומעט נוזל ניקוי.

הצג והלחצנים

שמרו את לוח הבקרה נקי. במידת הצורך, נגבו אותם במטלית יבשה או מעט לחה. לעולם אל תשתמשו בחומרי ניקוי - הם עלולים לגרד את פני השטח.

הרצת ניקוי עצמי

תא מדיח הכלים

החלל הפנימי עשוי מנירוסטה, ובשימוש רגיל הוא נשמר נקי. אם המים המסופקים קשים, עלולה להצטבר אבנית במדיח. במקרה זה, הפעילו תוכנית לניקוי עצמי עם שתי כפות של חומצת לימון לתא חומרי ההדחה והפעילו תכנית ניקוי עצמי (ללא כלים במדיח). זמינים בשוק גם חומרי ניקוי מיוחדים למדיחי כלים.

הסרת חסימות

הסרת חסימה ממשאבת הניקוז

אם מים עדיין נשארים בתוך מדיח הכלים לאחר סיום תוכנית הדחה, ייתכן וגוף זר חוסם את משאבת הניקוז וגורם לתקלה בניקוז המים ולהופעת קוד תקלה בצג.

1. כבו את מדיח הכלים בלחיצה על לחצן ההפעלה/כיבוי  ונתקו את המדיח מרשת החשמל באמצעות הוצאת תקע החשמל מהשקע בקיר!
2. הסירו את המסנן הגס ואת המסנן העדין.
3. הוציאו את עודפי המים מתוך המדיח.
4. כדי לבדוק את משאבת הניקוז, הסירו את התפס הצהוב הממוקם בצד הימני בתחתית פתח הניקוז (במידת הצורך, השתמשו בפלייר).
5. באמצעות החדרת האצבע בזהירות לתוך הפתח תוכלו לסובב את להב המשאבה ולשחרר חסימה כלשהי.
6. הרכיבו חזרה את התפס ואת המסננים הגס והעדין.
7. חברו חזרה את המדיח לרשת החשמל.

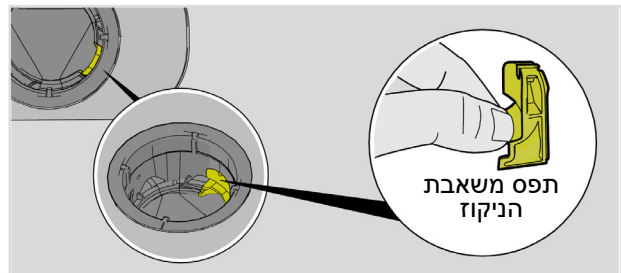

הערה!

אל תשכחו להתקין מחדש את התפס הצבעוני של משאבת הניקוז.

הסרת חסימה במסנן צינור כניסת המים

אם מערכת אספקת המים מכילה חלקיקים קטנים, המסנן החיצוני על צינור הכניסה עלול להיחסם, וכתוצאה מכך תיחסם כניסת המים למדיח הכלים.

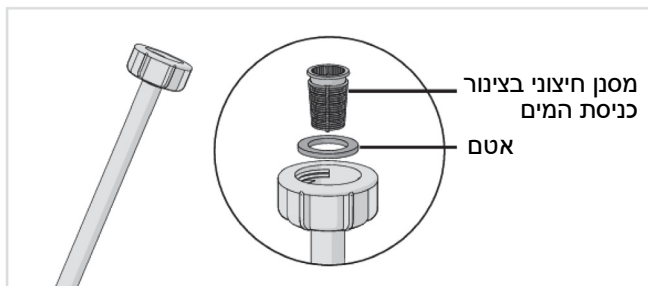

1. כבו את המדיח בלחיצה על לחצן ההפעלה/כיבוי  ונתקו את המדיח מרשת החשמל.
2. סגרו את את ברז המים.
3. שחררו את צינור כניסת המים מהברז.
4. הוציאו בזהירות את המסנן החיצוני מצינור כניסת המים ונקו אותו.
5. החזירו את המסנן למקומו וודאו כי הוא ממוקם כראוי.
6. הבריגו את צינור כניסת המים למקומו, והדקו אותו.
7. חברו את המדיח לרשת החשמל, ופתחו את ברז המים. אפשרו ללחץ המים להתייצב ובדקו שכל חיבורי המים אטומים.



| פעולה | הודעות תקלה בתצוגה | |
|---|---------------------------|------------|
| נקו את משאבת הניקוז כמפורט בסעיף 'טיפול וניקוי'. אם התקלה נמשכת, פנו למוקד השרות. | מילוי יתר 1 | F10 |
| עיינו בפסקה "מים נשארים בתוך המדיח" שבטבלה שלהלן. אם התקלה נמשכת, פנו למוקד השרות. | תקלה בניקוז המים | F11 |
| וודאו שברז המים פתוח. בדקו שהמסנן החיצוני בצינור כניסת המים אינו חסום. עיינו בסעיף "טיפול וניקוי" - הסרת חסימה במסנן צינור כניסת המים". אם הבעיה נמשכת, פנו למוקד השרות (עיינו בכריכה האחורית של החוברת). | תקלה בכניסת המים 1 | F12 |
| סגרו את ברז המים ופנו למוקד השרות. | שסתום כניסת מים נזל | F40 |
| סגרו את ברז המים. הוציאו את תקע החשמל מהשקע בקיר ופנו למוקד השרות (עיינו בכריכה האחורית של החוברת). | תקלה בגוף החימום 1 | F41 |
| פנו למוקד השרות (עיינו בכריכה האחורית של החוברת). | תקלה במסיט | F45 |
| נקו את המסננים הגס והעדין. בדקו גם האם המסנן החיצוני בצינור כניסת המים סתום. אם התקלה נמשכת, פנו למוקד השרות (עיינו בכריכה האחורית של החוברת). | תקלת גובה מים | F52 |
| סגרו את ברז המים ופנו למוקד השרות (עיינו בכריכה האחורית של החוברת). כדי למנוע נזילת מים ממדיח הכלים, אל תוציאו את התקע מהשקע בקיר עד לסגירת ברז אספקת המים! | מילוי יתר 2 | F54 |
| פנו למוקד השרות (עיינו בכריכה האחורית של החוברת). | תקלה במשאבת הסחרור | F56 |
| וודאו שברז המים פתוח. בדקו את המסננים בצינור כניסת המים (עיינו בפרק "טיפול וניקוי"). אם התקלה נמשכת, פנו למוקד השרות. | תקלה בכניסת המים 2 | F67 |
| פנו למוקד השרות (עיינו בכריכה האחורית של החוברת). | תקלה במשאבת ניקוז BLDC | F68 |

לחצו על לחצן כלשהו כדי לאפס את הודעת התקלה המופיעה בצג.

| הבעיה | הגורם האפשרי | פעולה |
|--------------------------------|---|---|
| לחצני המגע אינם מגיבים ללחיצה. | לחצתם על לחצן מגע מוקדם מדי לאחר שפתחתם את הדלת. | המתינו מעט, ונסו שוב. |
| | מופעלת נעילת בטיחות ילדים נעילת בטיחות ילדים אוטומטית (נעילת מקשים). | עיינו בפרק הוראות בטיחות. |
| | הדלת סגורה. | פתחו את הדלת. הלחצנים מגיבים רק כשהדלת פתוחה. |
| | לכלוך על לחצני המגע. | נקו את הלחצנים עם מטלית יבשה או מעט לחה. |
| לא ניתן לסגור את הדלת | הסלסילות אינן ממוקמות כראוי בתוך המדיח. | בדקו שהסלסילות ממוקמות במצב אופקי. |
| | | בדקו שכלים לא מפריעים להחלקת הסלסילות כראוי למקומן. |
| | נועל הדלת אינו ננעל למקומו בנקישה. | בדקו את נועל הדלת. אם הוא לא ננעל למקומו בנקישה, פתחו את הדלת. לחצו בו זמנית על לחצן < ועל לחצן  עד שהתצוגה תתחיל להבהב. המתינו עד שהיא תפסיק להבהב (כ- 60 שנית). לאחר מכן, סגרו את הדלת וודאו שנועל הדלת ננעל למקומו בנקישה. |
| מדיח הכלים אינו מתחיל לפעול. | לא לחצתם על לחצן ההתחלה/עצירה  . | לחצו על לחצן  עד שבצג תופיע הודעת התוכנית התחילה, סגרו את הדלת. "Program started" |
| | הדלת אינה סגורה כראוי. | וודאו שהדלת סגורה היטב. |
| | פתחתם את דלת מדיח הכלים כדי להוסיף כלים נוספים בעת שמופעלת תוכנית הדחה. | סגרו את הדלת והמתינו. לאחר זמן מה, מדיח הכלים ימשיך את תוכנית ההדחה. |
| | נועל הדלת אינו ננעל למקומו בנקישה. | בדקו את נועל הדלת. אם הוא לא ננעל למקומו בנקישה, פתחו את הדלת. לחצו בו זמנית על לחצן < ועל לחצן  עד שהתצוגה תתחיל להבהב. המתינו עד שהיא תפסיק להבהב (כ- 60 שנית). לאחר מכן, סגרו את הדלת וודאו שנועל הדלת ננעל למקומו בנקישה. |

| הבעיה | הגורם האפשרי | פעולה |
|-------------------------|---|--|
| | וודאו שלא הופעלה השהיית התחלה. | לחצו על לחצן ההתחלה/עצירה ׀ במשך 3 שניות אם תרצו לבטל את השהיית ההתחלה.. |
| | תקע החשמל אינו מוכנס כראוי לשקע בקיר. | בדקו. |
| | הנתיך בלוח החשמל ירד. | בדקו. |
| הכלים אינם נקיים. | זרועות ההתזה אינן מסתובבות. | וודאו שכלים לא חוסמים את זרועות ההתזה. |
| | חורי הריסוס בזרוע ההתזה או המסבים חסומים. | נקו את זרועות ההתזה. עיינו בפרק 'טיפול וניקוי'. |
| | תוכנית הדחת הכלים אינה מתאימה. | בחרו תוכנית בטמפרטורה גבוהה יותר או תכנית מוגברת יותר שתמיס את השומנים בכלים מאד מלוכלכים. |
| | מינון לא נכון של חומר ניקוי. | בחרו את המינון לפי רמת קשיות המים. מינון גבוה או קטן מדי ישפיע לרעה על תוצאות הדחת הכלים. |
| | חומר ניקוי ישן. חומרי ניקוי הם מוצרים מתכלים. | הימנעו מרכישת אריזות גדולות מדי. |
| | המינון האוטומטי מופעל, אך ג'ל הדחה למדיח כלים אינו נמזג. | כדי לבדוק אם חומר ההדחה נמזג, לחצו במשך חמש שניות על  -ו ׀. חייווי  יהבהב בתצוגה ונורית המצב תהפוך לאדומה. כעת בדקו אם נמזג ג'ל ההדחה למדיח הכלים. |
| | כלים נטענו באופן שגוי. | אל תכסו כלים קטנים עם קערות גדולות או כלים דומים. אל תמקמו כוסיות גבוהות מאוד בפינות הסלילות. עיינו בפרק טעינת הכלים במדיח. |
| | כוסות וספלים נפלו במהלך ההדחה. | הניחו את הכלים בצורה יציבה על התומכים. |
| | המסננים חסומים. | נקו את המסנן הגס ואת המסנן העדין. |
| | המסנן אינו מותקן כראוי. | הבריגו והדקו את המסנן למקומו. עיינו בסעיף 'טיפול וניקוי'. |
| מעצור משאבת הניקוז חסר. | ודאו שהמעצור הצהוב מימין לפתח הניקוז התחתון נמצא במקומו. עיינו בפרק טיפול וניקוי. | |

איתור תקלות

| הבעיה | הגורם האפשרי | פעולה |
|------------------------------------|--|--|
| כתמים על כלים מפלדת אל חלד או כסף. | מוצרי מזון מסוימים, כגון חרדל, מיוז, לימון, חומץ, מלח ורטבים, יכולים להשאיר סימנים על פלדת אל-חלד אם נותרו זמן רב מדי. | שטפו סוגי מזון אין בכוונתכם להתחיל מייד את המדיח. השתמשו בתוכנית שטיפה והמתנה. |
| | פלדות אל-חלד גורמות להיווצרות כתמים אם בעת ההדחה הן באות במגע עם כלי כסף. אלומיניום גם הוא יכול לגרום לכתמים. | כדי למנוע היווצרות כתמים, אל תאפשרו לפרטי כסף, פלדת אל-חלד ואלומיניום לבוא במגע במהלך הדחת הכלים. |
| כתמים על מעטה על הכלים. | הגדרת מינון נוזל הברקה לא נכונה. | עיינו בפרק הגדרות. |
| | מופעלת הגדרת הטבליות TAB ואתם משתמשים בטבליות הכול ב- 1 עם השפעה לא מספקת של ייבוש. | בטלו את הגדרת הכול ב- 1 או TAB ומלאו מלח ונוזל הברקה בנפרד. עיינו בסעיף נוזל הברקה שבפרק הגדרות. |
| | מיכל המלח ריק. | מלאו מלח במרכז המים. |
| | הגדרת מרכז המים שגויה. | עיינו בפסקה 'קשיות המים' בסעיף 'הגדרות'. |
| | מלח דולף ממרכז המים. | וודאו שמכסה תא המלח מהודק כראוי. אחרת, פנו למוקד השירות (עיינו בכריכה האחורית של החוברת) .. |
| | טמפרטורה גבוהה מדי ו/או יותר מדי חומר ניקוי עלול לגרום לצריבה בכלי קריסטל. למרבה הצער, זה לא ניתן לתיקון, רק למניעה. | שטפו כלי קריסטל בטמפרטורה נמוכה ועם כמות שמרנית של חומר ניקוי. פנו ליצרן חומר הניקוי. |
| הכלים מכוסים במעטה לבן/כחול דביק. | מינון חומר הברקה מוגדר גבוה מדי. | הפחיתו את המינון. עיינו בסעיפים 'לפני ההדחה בפעם הראשונה' ו-'הגדרות'. אם המים רכים מאוד, ייתכן שתצטרכו לדלל את נוזל ההברקה 50:50 עם מים. |

| הבעיה | הגורם האפשרי | פעולה |
|--|--|---|
| כתמים לאחר ההדחה. | קשה להסיר כתמי שפתון ותה. | השתמשו בחומר ניקוי עם תכשיר הלבנה. |
| לאחר ההדחה, נותרו שאריות חומר הדחה בתא חומרי ההדחה | תא חומרי ההדחה היה רטוב בעת הוספת חומר ההדחה. | תא חומרי ההדחה חייב להיות יבש לחלוטין לפני הוספת חומר ההדחה. |
| נשמעות נקישות בעת ההדחה. | תא חומרי ההדחה נחסם. | וודאו שכלים לא מונעים מדלת תא חומרי ההדחה להיפתח. |
| מים נותרו במדיח הכלים. | המסננים חסומים. | בדקו שהכלים ממוקמים בצורה יציבה. שטפו את זרועות ההתזה כדי לוודא שהם מסתובבות בקלות. |
| מים נותרו במדיח הכלים. | המסננים אינם מורכבים כראוי. | נקו את המסנן הגס ואת המסנן העדין. |
| | שאריות לכלוך במשאבת הניקוז. | וודאו שהמסננים מותקנים כראוי. עיינו בפרק טיפול וניקוי. |
| | מעצור משאבת הניקוז חסר. | נקו את משאבת הניקוז. עיינו בפרק טיפול וניקוי. |
| | קיפול בצינור ניקוז. | ודאו שהמעצור הצהוב מימין לפתח הניקוז התחתון מותקן כראוי למקומו. עיינו בפרק טיפול וניקוי. |
| | צינור ניקוז חסום. | בדקו שהצינור ללא פיתולים וקיפולים. |
| | שחררו את נקודת החיבור של צינור הניקוז למחבר הסיפון של הכיור. וודאו שלא נותרו שאריות לכלוך במחבר. ודאו שהקוטר הפנימי של החרוט בקצה הצינור הוא 14 מ"מ לפחות. | |
| ריח רע ובפינות. | לכלוך הצטבר מסביב לאטם | נקו את האטם עם מברשת רכה ותמיסת נוזל ניקוי שאינו מקציף. |
| השתמשתם תקופה ארוכה בתוכניות הדחה בטמפרטורות נמוכות. | | הפעילו תוכנית הדחה בטמפרטורה גבוהה יותר לפחות פעם או פעמיים בחודש, או הפעילו תוכנית ניקוי. עיינו בסעיף ניקוי עצמי שבפרק השימוש במדיח. |

איתור תקלות

| הבעיה | הגורם האפשרי | פעולה |
|---------------------------------|---|--|
| שאריות שומנים נותרו במדיח הכלים | השתמשותם תקופה ארוכה בתוכניות הדחה בטמפרטורות נמוכות. | בחרו תוכנית הדחה בטמפרטורה גבוהה או תוכנית הדחה מוגברת כדי להמיס את שאריות השומנים. |
| הכלים אינם מספיק יבשים. | לא הפעלתם את פעולת פתיחת הדלת האוטומטית. | הפעילו את פעולת פתיחת הדלת האוטומטית. |
| | מדיח הכלים אינו טעון במלואו. | מלאו באופן מלא את מדיח הכלים. |
| | יש למלא נוזל הברקה או מינון נוזל הברקה קטן מדי. | הוסיפו נוזל הברקה או הגדילו את מינון נוזל הברקה. עיינו בסעיפים 'לפני ההדחה בפעם הראשונה' ו-'הגדרות'. |
| | מופעלת הגדרת הטבליות TAB ואתם משתמשים בטבליות הכול ב- 1 עם השפעה לא מספקת על ייבוש. | השביתו את הגדרת הכול ב- TAB 1 ומלאו מלח ונוזל הברקה בנפרד. עיינו בפסקה נוזל הברקה בסעיף 'הגדרות'. |

| הבעיה | הגורם האפשרי | פעולה |
|---|---|--|
| חיווי הרשת של המדיח לא מופיע בתצוגה. | מדיח הכלים אינו מחובר לרשת האלחוטית שלכם. | חברו את מדיח הכלים לרשת האלחוטית שלכם. עיינו בסעיף החיבור לרשת WiFi. |
| | חיבור ה-WiFi מושבת. | הפעילו את החיבור ל-WiFi. עיינו בפסקה החיבור ל-WiFi כבוי / החיבור ל-WiFi מופעל בסעיף החיבור ל-WiFi. |
| הגדרת החיבור לרשת נכשלה. | למדיח הכלים אין גישה לרשת האלחוטית שלכם. או שהנתב לא מחובר לאינטרנט. | וודאו שהנתב מחובר לאינטרנט. ודא שהרשת האלחוטית שלכם משתמשת בתדר 2.4 GHz והיא גלויה. נסו לקרב את הנתב למדיח הכלים אם האות חלש מדי. |
| | | עיינו גם בפתרון בעיות בכתובת www.connectlife.io . אם הבעיה נמשכת, פנו למוקד ח.י. שירות ולוגיסטיקה הקרוב. |
| הוספת מכשיר נכשלה. | הטלפון החכם/טאבלט שלכם אינו מחובר לרשת האלחוטית שלכם. או שהנתב לא מחובר לאינטרנט. | בדוק שהנתב מחובר לאינטרנט. בדוק שהסמארטפון/טאבלט שלכם מחובר לרשת האלחוטית שלכם. |
| | | עיינו גם בפתרון בעיות בכתובת www.connectlife.io . אם הבעיה נמשכת, פנו למוקד ח.י. שירות ולוגיסטיקה הקרוב. |
| מדיח הכלים מוצג כמנותק באפליקציית Connect Life. | חיבור ה-WiFi מושבת. | עיינו בפסקה החיבור ל-WiFi כבוי / החיבור ל-WiFi מופעל בסעיף החיבור ל-WiFi. |
| | | עיינו גם בפתרון בעיות בכתובת www.connectlife.io . אם הבעיה נמשכת, פנו למוקד ח.י. שירות ולוגיסטיקה הקרוב. |
| עדכון התוכנה נכשל. | חיבור הרשת אבד או נותק מרשת החשמל כתוצאה מהפסקת חשמל. | ודא שאספקת החשמל תקינה ושחיבור הרשת יציב לפני שתנסו שוב. אם הבעיה נמשכת, פנו למוקד ח.י. שירות ולוגיסטיקה הקרוב. |

התקנה

חשוב לקרוא ולפעול בהתאם להוראות וההנחיות שלהלן. בצעו את פעולות ההתקנה והחיבור בהתאם להוראות ההתקנה הנפרדות.

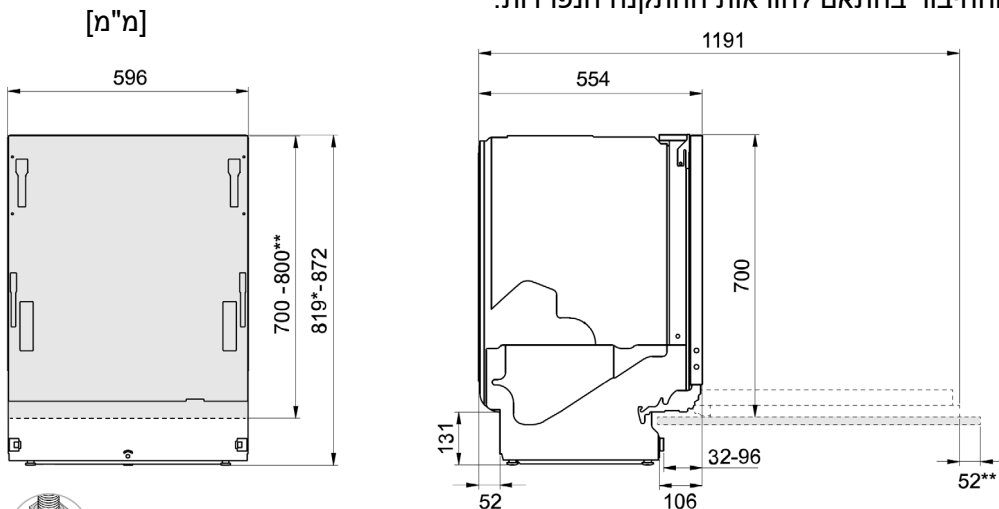

*הסירו את אום הנעילה להתקנה בגובה שבין 820-821 מ"מ
**אורך כיסוי הדלת
כיסוי הדלת עם פעולת הזזה, כלומר כיסוי הדלת גולש כלפי מעלה/החוצה בעת פתיחת המדח.
700-720 מ"מ ללא נורת מצב.
720-800 מ"מ עם נורת סטטוס

מידות נומינליות. המידות בפועל עשויות להיות שונות

הוראות בטיחות

- חיבורי החשמל, המים והניקוז חייבים להתבצע על ידי בעל מקצוע מוסמך.
- פעלו תמיד בהתאם לתקנים והתקנות הרלוונטיים למים, ניקוז וחשמל.
- היזהרו בעת ההתקנה! חבשו כפפות מגן! פעולות ההתקנה יבוצעו על ידי שני אנשים!
- הניחו מגש מגן אטום למים על הרצפה מתחת למדיח הכלים כדי למנוע נזק אפשרי מדליפות מים.
- לפני קיבוע המדיח למקומו, בדקו את מדיח הכלים הפעלת תוכנית שטיפה והמתנה. בדקו שהמדיח מתמלא במים ומנקז. בדקו גם שאף אחד מהחיבורים לא נוזל.

⚠ אזהרה!

למניעת נזק, נתקו את אספקת המים בעת התקנת מדיח הכלים!
הוציאו את תקע החשמל מהשקע בעת התקנת מדיח הכלים!

הכנות

- ממדי הפתח ביחידת הארון ומידות החיבורים כלולים בהוראות התקנה נפרדות. הוראות. בדקו שכל המידות נכונות לפני שתתחילו בפעולות ההתקנה. שימו לב שגובה כיסוי הדלת ניתן לכיוון כדי להתאימו לאביזרים אחרים.

- טפל בזהירות בפירות הקדמיות של המדיח כדי שלא יתכופפו, מה שעלול להשפיע על פתיחת הדלת.
- וודאו שאזור ההתקנה של המדיח יציב. כווננו את הרגליות המתכווננות כך שמדיח הכלים יהיה מפולס. הדקו את אומי ההידוק.
- אם מדיח הכלים מותקן ביחידת ריהוט המטבח וודאו שציפוי הריהוט והדבקים עמידים בעיבוי הנפלט מהמדיח.
- הדביקו את יריעת המגן (נמצאת בשקית המסמכים שצורפו למדיח) על החלק התחתון של משטח העבודה. יריעת המגן מיועדת להגן על משטח העבודה מפני לחות (יריעת המדיח מסופ'ת בתוך שקית האביזרים).
- וודאו שמדיח הכלים מותקן כך שהדלת יכולה להיפתח בקלות, אחרת, פעולת נעילת הדלת עלולה להשתבש.
- שימו לב כי ייתכן שתצטרכו לכוונן את קפיצי הדלת לאחר התקנת ציפוי הדלת. כווננו את קפיצי הדלת השמאלי והימני באופן שווה כדי שהדלת תהיה מאוזנת באופן שווה.

חיבור לניקוז

למידע נוסף כלשהו, עיינו בהוראות ההתקנה הנפרדות.

מדיח כלים זה מתאים להתקנה על משטח הגבהה (להשגת גובה עבודה ארגונומי). משמעות הדבר היא שניתן למקם את המדיח כך שצינור הניקוז יהיה נמוך מקרקעית המדיח, כמו למשל, באמצעות ניתובו ישירות לניקוז רצפתי. מדיח הכלים מצויד בהתקן למניעת תופעת סיפון משולב שמונע את התרוקנות המכונה מהמדיח במהלך מחזור הדחה. ניתן לחבר את צינור הניקוז למחבר ביחידת הסיפון של כיור המטבח. המחבר חייב להיות בקוטר פנימי של לפחות 14 מ"מ.

את צינור הניקוז ניתן להאריך עד לאורך מרבי של 2.5 מ' (האורך הכולל של צינור הניקוז לא יעלה על 4.5 מ'). כל מחבר וצינור מחובר חייב להיות בקוטר פנימי של לפחות 14 מ"מ. עם זאת, עדיף להשתמש בצינור ארוך חדש ללא חיבורים.

וודאו ששום חלק של צינור הניקוז לא יונח בגובה של יותר מ- 950 מ"מ מעל החלק התחתון של מדיח הכלים.

הדקו את צינור הניקוז עם מהדק מתאים. ודאו שצינור הניקוז לא מפותל.

חיבור לאספקת מים

השתמשו אך ורק בצינור המים המסופק עם המדיח. אל תחזרו ותשתמשו בצינורות ישנים או בצינורות אספקת מים חלופיים אחרים.

צינור אספקת המים חייב להיות מחובר לברז מים. ברז המים חייב להיות נגיש בקלות, כדי שבמידת הצורך, ניתן היה לסגור את אספקת המים במהירות.

לאחר סיום פעולות ההתקנה, פתחו את ברז המים כדי לאפשר לחץ המים להתאזן, ולוודא שכל החיבורים מהודקים.

חיבור למים קרים

חברו את המדיח לאספקת מים קרים אם אתם משתמשים במחמם מים באמצעות דלק, גז או חשמל.

חיבור למים חמים

חברו את המדיח למקור מים חמים (עד מקס. 70°C) אם אתם משתמשים במים חמים המחוממים באנרגיה סולארית (דוד שמש), חיבור המדיח לאספקת מים חמים יקצר את זמן ההדחה ויפחית את צריכת החשמל של מדיח הכלים.

אזהרה!

אל תחרגו מטמפרטורת אספקת המים המרבית המותרת. חומרים מסוימים שנעשה בהם שימוש בכלי בישול מסוימים אינם עמידים בטמפרטורה גבוהה.

חיבורי החשמל

לפני חיבור מדיח הכלים לרשת החשמל, וודאו שמתח ההפעלה שבלוחית הנתונים המודבקת למדיח תואם למתח רשת החשמל בארץ: $\sim 230\text{V}$. יש לחבר את המדיח לשקע המוארק בהארקה תקנית ומוגן בנתיך של 16A לפחות. תקע החשמל חייב להיות נגיש בקלות לאחר ההתקנה. להגברת בטיחותכם, מומלץ לחבר את המדיח לקו חשמל המוגן בממסר זרם דלף (ממסר פחת) בזרם דלף של 30 mA. אל תשתמשו בכבל מאריך!

לחיצה לפתיחת הדלת

תוכלו לפתוח את דלת מדיח הכלים ללא צורך בידית.



מידע על המוצר שלכם

קיים קוד QR בתווית הנתונים ובה המספר הסידורי. סרקו את הקוד כדי להציג מידע אודות המוצר שלכם.

שרות לאחר המכירה

במקרה של בעיה או תקלה כלשהי, קראו בקפידה את הסעיף 'איתור תקלות' לפני שתפנו למוקד השרות.

בעת הפנייה למוקד השרות, אנא מסרו את הפרטים המופיעים על תווית הנתונים המודבקת על הצד הימני של דלת המדיח. הפרטים כוללים את מספר דגם המדיח (1) ואת המספר הסידורי שלו (2).

קחו לתשומת לבכם שתיקונים שאינם מקצועיים עלולים לסכן את בטיחות המשתמש ולגרום לביטול האחריות למוצר.

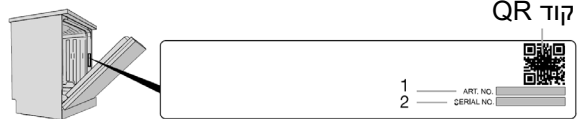

מספר מחזורים

לחצו במשך 3 שניות על < ו-  כדי להציג את מספר המחזורים בתצוגה.

נתונים טכניים ועילות אנרגטית

נתונים טכניים

| | |
|-------------------|-----------------------|
| גובה: | 819-872 מ"מ |
| רוחב: | 596 מ"מ |
| עומק: | 554 מ"מ |
| משקל: | 50 ק"ג ⁽¹⁾ |
| מספר מערכות כלים: | 14 ⁽²⁾ |
| לחץ המים: | 0.03–1.0 MPa |
| מתח רשת החשמל: | 230V~50Hz |
| צריכת הספק: | עיינו בלוחית הנתונים |

⁽¹⁾ המשקל עשוי להשתנות בהתאם לנתונים
⁽²⁾ בהתאם לתקנים EN 50242 / EN 60436

קישור למאגר נתונים האירופי EU EPREL

פרטים על הסיווג האנרגטי ודרישות לתכנון אקולוגי יהיו זמינים במאגר המוצרים האירופי (EPREL). תוכל לגשת ישירות למאגר המידע של המוצרים בקישור הבא:
<https://eprel.ec.europa>. תתבקשו להזין את מזהה הדגם. אותו תוכלו למצוא על תווית הנתונים.

עיינו במידע בתווית הנתונים. רשמו את שם הדגם (3).

מדיח כלים זה מכיל מקור אור/מקורות אור בדרגת יעילות אנרגטית D. מקורות אור זמינים כחלקי חילוף וניתנים להחלפה, ללא נזק למדיח הכלים, במרכז השירות של ח.י. שירות ולוגיסטיקה הקרוב למקום מגוריכם.

מידע למעבדות בדיקה

מידע על מוצר זה ניתן למצוא במאגר המוצר האירופי לתוויות אנרגיה, EPREL, וניתן להזמין אותו גם באמצעות הדוא"ל dishwashers@appliance-development.com. הפנייה חייבת לכלול את מספר הפריט (1), את המספר הסידורי שלו (2) ושם הדגם (3) המופיעים על גבי תווית הנתונים המודבקת על הצד הימני של דלת המדיח.



הצהרת תאימות של האיחוד האירופי

ASKO Appliances Inc מאשרת שהמוצר עם חיבור רשת ל- *Connect Life* תואם לכל הדרישות החוקיות עבור המוצר המפורטות בדירקטיבה האירופית EU/2014/53. למידע נוסף, בקרו בכתובת www.asko.com.

צריכת הספק בחיבור לרשת צריכת הספק בהמתנה: פרק הזמן לפני מעבר למתנה ברשת: < 2.00 W
2 דקות



A series of 16 horizontal black lines spaced evenly down the page, providing a template for writing or drawing.



ASKO

Swedish quality since 1950

לקוחות נכבדים!

תודה שרכשתם אחד ממגוון מוצרי ASKO. אנו בטוחים כי תהינו מאיכות המוצר והשימוש בו.

נשמח לסייע בכל עצה ומידע במסגרת שעות פעילות שירות הלקוחות ניתן לפנות בטלפון: *6683

סינודן בע"מ מקבוצת ח.י.
התע"ש 14 כפר סבא
טל': *6683

קבוצת ח.י.
חושבים יותר. עליך.

