

gorenje

מיקרוגל בנוי משולב גריל

הוראות שימוש, התקנה וחיבור

דגם

BMX201AG1BG

סינודן בע"מ
מקבוצת ח.י.
התע"ש 14 כפר סבא
טל': *6683



אנו מודים לכם על האמון שלכם

סינודן בע"מ מודה לכם על שרכשתם תנור מיקרוגל מובנה מתוצרת חברת Gorenje.

מדריך הפעלה מפורט זה מסופק כדי שהשימוש במוצר זה יהיה קל יותר. ההוראות אמורות לאפשר לכם ללמוד את המכשיר החדש שלכם מהר ככל שניתן.

ודאו שהמכשיר שקיבלתם לא ניזוק. אם אתם מגלים נזק שנגרם בעת ההובלה, אנא צרו קשר עם המוכר שממנו רכשתם את המכשיר, או המחסן האזורי שממנו הוא סופק. ניתן למצוא את מספר הטלפון בחשבונית המכירה או בתעודת המשלוח.

הוראות להתקנה וחיבור מסופקות על דף נפרד.

הוראות לשימוש זמינות גם באתר האינטרנט שלנו:

www.hye.co.il/Service&Support

או באתרי היצרן:

<http://www.gorenje.com>

<http://www.gorenjeplus.com>

במידה שתיתקלו בבעיות בהפעלה או שתתגלה תקלה במכשיר, אנא פנו למעבדת השירות הקרובה על פי הפירוט הנמצא בכריכה האחורית של החוברת.

בברכה,
סינודן בע"מ

לקוחות יקרים!

אנחנו מאוד מודים לכם על רכישתכם. אנו מאמינים שבקרוב תוכלו למצוא ראיות רבות שאתם באמת יכולים לסמוך על המוצרים שלנו. כדי להפוך את השימוש במכשיר לקל יותר, חוברת זו מכילה הנחיות מקיפות לגבי התקנה ושימוש במכשיר.

ההוראות אמורות לסייע לכם להכיר את המכשיר החדש שלכם. אנא קראו אותם בעיון לפני השימוש במכשיר בפעם הראשונה.

בכל מקרה, עליכם לוודא שהמכשיר שסופק לכם לא נפגע. אם אתם מזהים נזק כלשהו, אנא צרו קשר עם נציג המכירות או המחסן האזורי שממנו סופק מוצר. תוכלו למצוא את מספר הטלפון בתעודת המשלוח או החשבונית.

אנו מאחלים לכם הנאה מרובה מהמכשיר הביתי החדש שלכם.

מכשיר זה מיועד לשימוש ביתי לחימום מזון ומשקאות באמצעות אנרגיה אלקטרומגנטית, ולשימוש בתוך הבית בלבד.



הוראות אלו מיועדות למשתמש. הן מתארות את תנור המיקרוגל וכיצד להשתמש בו. הוראות אלו חלות גם על סוגים שונים של מכשירים, ולכן אתם עשויים למצוא תיאורים של פעולות שאינם חלים על המכשיר שלכם.

הוראות שימוש

אמצעי זהירות למניעת חשיפה מסוכנת לקרינת מיקרוגל

1. אל תנסו להפעיל את התנור כאשר הדלת פתוחה כיוון שהפעלתו בדלת פתוחה עלולה לגרום לחשיפה מזיקה לגלי מיקרו.
2. אל תניחו חפצים כלשהם בין חזית התנור לבין הדלת, ואל תאפשרו לשאריות לכלוך וחומרי ניקיון להצטבר על משטחי האטימה.
3. **אזהרה:** אל תפעילו את התנור ופנו מיד לתחנת שרות מוסמכת (עיינו ברשימה שבגב החוברת) אם נגרם נזק לדלת או לאטמי הדלת. רק טכנאי מיומן ומורשה רשאי לטפל התנור המיקרוגל.

אזהרה

אם המכשיר לא מתוחזק כראוי, לכלוך המצטבר במשטחי המכשיר, עלול להפחית את ביצועי התנור, לקצר את אורך חייו ולגרום חשיפה לסיכונים מיותרים.

זהירות

קרינת גלי מיקרו. אין להיחשף לקרינה ממחולל גלי מיקרו או מחלקים אחרים המוליכים אנרגיית גלי מיקרו!

אזהרה

כדי להפחית סכנת שריפה, התחשמלות, פגיעה גופנית או חשיפת יתר לקרני מיקרוגל בעת השימוש במכשיר, עקבו אחר הוראות הבטיחות שלהלן:

- קראו ועקבו אחר הסעיף: **"כיצד להימנע מחשיפת יתר לקרני מיקרוגל"**.
- תנור זה יכול להיות מופעל על ידי ילדים מעל גיל 8 שנים ועל ידי אנשים הלוקים בנכות גופנית, תחושתית או נפשית או חסרי ניסיון וידע, רק במידה והם מפוקחים על ידי אדם מבוגר האחראי לביטחונם והודרכו כיצד להשתמש בתנור בבטחה, והבינו את כל הסכנות הכרוכות בתפעול התנור. מנעו מילדים לשחק עם התנור. אל תאפשרו לילדים לנקות את התנור או לבצע בו תחזוקה כללית אלא אם הם בני 8 שנים לפחות, והם נמצאים תחת פיקוח.
- שמרו על ילדים מתחת לגיל 8 במרחק בטוח מהתנור ומכבל החשמל.
- אם כבל החשמל ניזוק, למניעת סיכונים, החלפתו תבוצע בידי טכנאי מורשה ומיומן מטעם נותן השרות לאלקטרה (עיינו בכריכה האחורית של החוברת).
- **אזהרה:** למניעת סכנת התחשמלות, וודאו שהתנור מנותק מרשת החשמל לפני החלפת נורת התאורה.
- **אזהרה:** מעטפת התנור מיועדת להעניק הגנה מושלמת מפני חשיפה לקרינת גלי מיקרו. כדי למנוע חשיפה לסיכונים מיותרים, רק טכנאי מורשה ומיומן רשאי להסיר את מעטפת התנור!

- **אזהרה:** אל תחממו נוזלים או סוגי מזון אחרים בכלים אטומים העלולים להתפוצץ.
- השגיוחו על התנור במידה ונעשה שימוש בנייר, פלסטיק, או חומרים מתלקחים אחרים בעת הבישול.
- השתמשו אך ורק בכלי בישול המתאימים לשימוש בתנורי מיקרוגל.
- אם אתם מבחינים בעשן, כבו מיד את התנור או נתקו אותו מרשת החשמל והשאירו את דלת התנור סגורה כדי למנוע סכנת של התלקחות אש בתא התנור.
- חימום משקאות בתנור מיקרוגל עלול לגרום להיווצרות מאוחרת של בועות רתיחה. נקטו בכל אמצעי הזהירות בעת שאתם אווזים בכלי החימום.
- כדי למנוע סכנת כוויות, ערבבו ונערו היטב בקבוקי האכלה ומזון לתינוקות, ובדקו היטב את הטמפרטורה לפני ההגשה.
- ביצים בקליפתם וביצים קשות שלמות אין לחמם בתנור המיקרוגל מכיוון שהן עלולות להתנפץ אפילו לאחר שתנור המיקרוגל סיים את פעולת החימום.
- עליכם לנקות את התנור בקביעות ולסלק מיד שאריות מזון מתוך התנור.
- אם התנור לא מתוחזק כראוי לכלוך המצטבר במשטחי המכשיר, עלול להפחית את ביצועי התנור, לקצר את אורך חייו ולגרום חשיפה לסיכונים מיותרים.
- השתמשו אך ורק בחיישן טמפרטורת מזון המומלץ לתנור זה (בדגמים המסופקים עם חיישן טמפרטורת המזון).

- אם תנור המיקרוגל מותקן בתוך יחידת ארון עם דלת, דלת יחידת הארון חייבת להיות פתוחה בעת פעולת תנור המיקרוגל.
- מכשיר זה מיועד לשימוש ביתי או שימושים אחרים דומים, כמו:
 - שימוש במטבחים לעובדים בחנויות, משרדים וסביבות עבודה דומות אחרות;
 - שימוש על ידי אורחים בבתי מלון, וסביבות אירוח אחרות;
 - בתים בחוות חקלאיות;
 - בחדרי הארחה עם לינה וארוחת בוקר.
- תנור המיקרוגל מיועד לחימום מזון ומשקאות בלבד. ייבוש מזון או בגדים וחימום רפידות חימום, נעלי בית, ספוגים, מטליות לחות וחפצים דומים אחרים עלולים לגרום לסכנת פציעה, הצתה או שריפה.
- אין להשתמש בכלי מתכת כדי לבשל מזון באמצעות גלי מיקרו.
- אל תשתמשו בתכשירי ניקוי באדים או קיטור כדי לנקות את התנור.
- הקפידו לא להזיז ממקומה את הצלחת המסתובבת בעת הוצאת כלי הבישול מהתנור.
 - (לתנורי מיקרוגל מוצבים מעל משטח ותנורים מובנים המותקנים בגובה של 900 מ"מ או יותר מעל הרצפה ובעלי צלחות מסתובבות הניתנות להסרה. הנחיה זאת לא ישימה בתנורים עם דלת ציר תחתונה אופקית).
- תנור מיקרוגל זה מיועד לשימוש כשהוא מובנה בלבד.

- אין להשתמש במכשירי בישול באדים.
- המשטחים של מגירה המתוקנת מתחת לתנור המיקרוגל עלולים להתחמם.
- **אזהרה:** התנור והחלקים הנגישים מתחממים בעת שימוש. הקפידו לא לגעת בגופי החימום. יש להרחיק ילדים מתחת לגיל 8 מהתנור, ולפקח עליהם ברציפות.
- התנור מתחמם מאד בעת השימוש. נקטו בכל אמצעי הזהירות ואל תגעו בגופי החימום שבתוך התנור.
- **אזהרה:** חלקים נגישים מתחממים מאד בעת הפעולה. הרחיקו ילדים קטנים מהתנור המופעל.
- על מנת למנוע התחממות יתר, אין להתקין את התנור מאחורי דלת דקורטיבית (הנחיה זאת לא רלוונטית לתנורים עם דלת דקורטיבית).
- **אזהרה:** כאשר התנור מופעל במצב בישול משולב, ילדים יכולים להשתמש בתנור רק תחת השגחת מבוגר בשל הטמפרטורות הגבוהות שנוצרות.
- אל תשתמש בתכשירי ניקוי שוחקים קשים או במגרדות מתכת חדות לניקוי זכוכית דלת התנור מכיוון שהם עלולים לשרוט את משטחי הזכוכית, מה שעלול לגרום לניפוץ הזכוכית.

קראו בקפידה את החוברת, ושמרו עליה במקום בטוח לכל צורך בעיון עתידי.

להפחתת סכנת פציעה כתוצאה מחיבורי הארקה לא תקינים

סכנה!

סכנת התחשמלות

מגע ברכיבים פנימיים במכשיר עלולה לגרום לפגיעה גופנית חמורה. אל תפרקו את כיסוי המכשיר.

אזהרה!

סכנת התחשמלות

שימוש במכשיר ללא הארקה תקינה עלול לגרום להתחשמלות. לפני חיבור המכשיר, וודאו ששקע החשמל מוארק בהארקה תקינה.

חברו מכשיר זה לשקע המוארק בהארקה תקינת. במקרה של קצר חשמלי, הארקה מפחיתה את הסיכוי להתחשמלות ע"י הולכת מתח החשמל דרך מוליך נפרד להארקה. במכשיר זה מסופק עם כבל חשמל המכיל מוליך הארקה ותקע הכולל חיבור הארקה. חברו את התקע לשקע המחובר כראוי להארקה.

היוועצו בחשמלאי מוסמך או בטכנאי שירות במידה והוראות חיבורי ההארקה אינן מובנות לחלוטין או אם קיים ספק בנוגע לתקינות חיבורי ההארקה.

במידה וקיים צורך להשתמש בכל מאריך, השתמשו בכבל עם 3 מוליכים ותקע עם פין הארקה תקיני.

1. התנור מסופק עם כבל חשמל קצר כדי לצמצם את הסיכונים הנובעים מהסתבכות או מעידה על כבל ארוך יותר.

2. הימנעו משימוש בכבל מאריך או בשקע חשמל מפצל.

במידה ונעשה שימוש בכבל מאריך:

(1) המוליכים בכבל המאריך חייבים להיות בעובי זהה או עבה יותר מעובי המוליכים בכבל החשמל של התנור.

(2) הכבל המאריך חייב להיות עם 3 מוליכים ותקע עם פין הארקה

(3) אל תניחו את הכבל המאריך כשהוא תלוי מעל לשולחן או מזנון או במקום שילדים עלולים לשחק או להיתלות עליו, ו/או שניתן יהיה למעוד עליו.

לפני תחילת פעולות הניקוי, וודאו שהתנור מנותק מרשת החשמל.

- לאחר השימוש, נקו את החלל הפנימי של התנור במטלית מעט לכה.
- נקו את האביזרים במטלית רכה הטבולה בתמיסת מים חמים נוזל כלים עדין.
- כשמסגרת הדלת, האטם והחלקים הסמוכים מלוכלכים, יש לנקותם בזהירות במטלית לכה.
- אל תשתמשו בתכשירי ניקוי שוחקים או מגרדות מתכתיות חדות לניקוי זכוכית דלת התנור שכן הם עלולים לשרוט את משטחי הזכוכית, ולגרום לניפוץ זכוכית הדלת.
- עצות לניקוי --- לניקוי קל של דפנות החלל הפנימי של התנור משאריות ונטפי מזון:
הניחו חצי לימון בקערה, הוסיפו 300 מ"ל מים וחממו אותם בדרגת הספק גלי המיקרו המרבית (100%) במשך כ- 10 דקות.
נגבו את דפנות התנור במטלית רכה ויבשה.

זהירות

סכנה מפני פגיעה גופנית

קיימת סכנה לחשיפה לקרינת גלי מיקרו אם אדם שלא הוסמך לכך יבצע פעולות תחזוקה או תיקונים או יסיר את מכסה התנור.

עיינו בהנחיות הנוגעות לחומרים וכלים שניתן להשתמש בהם או להימנע משימוש בהם בתנור מיקרוגל.

קיימים חומרים אל-מתכתיים בהם אסור להשתמש במיקרוגל. כאשר קיים ספק, תוכלו לבדוק את הכלי לגביו קיים הספק באופן הבא:

מבחן תאימות לשימוש במיקרוגל:

- מלאו כלי בטוח לשימוש במיקרוגל בכוס מים אחת (250 מ"ל) והניחו אותו בתנור ביחד עם הכלי אותו אתם בודקים.
- הפעילו את התנור בחום מרבי למשך דקה אחת.
- געו בזהירות בכלי. במידה והכלי הריק חם, הוא לא מתאים לשימוש בתנור מיקרוגל.
- אל תבצעו את הבדיקה מעבר לדקה אחת בכל פעם.

כלים וחומרים הבטוחים לשימוש בתנור מיקרוגל

הערות	כלי/סוג החומר
השתמשו אך רק בצלחות המיועדות לשימוש במיקרוגל. עקבו אחר הוראות היצרן. אל תשמשו בצלחות סדוקות או שבורות.	צלחות
הסירו תמיד את המכסים. השתמשו בהם רק כדי לחמם מזון. מרבית הצנצנות אינן עמידות בחום ועלולות להתנפץ.	צנצנות זכוכית
השתמשו בכלי זכוכית עמידים בחום בלבד. וודאו כי אין הם מצופות בציפוי מתכת. אל תשתמשו בכלי שבור או סדוק.	זכוכית
עקבו אחר הוראות היצרן. אל תסגרו את השקיות עם סוגר מתכתי. חתכו חריץ כדי לאפשר שחרור האדים הנוצרים בעת הבישול.	שקיות לבישול בתנור
לחימום לזמן קצר בלבד. אל תשאירו את התנור ללא השגחה בעת הבישול.	צלחות וכוסות נייר
לכיסוי מזון בחימום מחדש ולספיגת שומנים. הפעילו את התנור לפרקי זמן קצרים, והשגחו על התנור בעת תהליך הבישול.	מגבות נייר
השתמשו בכלי פלסטיק המיועדים לשימוש במיקרוגל בלבד. עקבו אחר הוראות היצרן. הכלים המיועדים לשימוש יסומנו בסימון: "MICROWAVE SAFE" (בטוח לשימוש בתנורי מיקרוגל). כלים מסוימים עלולים להתרכך כשהמזון מתחמם. נקבו, חתכו או אווררו "שקיות בישול" ושקיות פלסטיק אטומות לפי הסימון על גבי האריזה.	פלסטיק
השתמשו בניילון המיועד לשימוש במיקרוגל בלבד. כסו את המזון לשמירה על הלחות. אל תאפשרו לעטיפה לגעת במזון.	ניילון נצמד
השתמשו רק במד-חום (תרמומטר לבשר) המיועד לתנורי מיקרוגל.	מד-חום
למניעת נתזים ולשמירה על הלחות.	נייר שעווה

כלים וחומרים האסורים לשימוש בתנור מיקרוגל

הערות	כלי/סוג החומר
עלולים לגרום לפריצת ניצוצות.	מגשי אלומיניום
עלולים לגרום לפריצת ניצוצות.	אריזות מקרטון עם ידיות מתכת
מתכת לא מאפשרת למזון להיחשף לקרני המיקרוגל ולכן המזון לא יוכל להתבשל. שימוש בכלים אלו עלול לגרום לפריצת ניצוצות.	כלים ממתכת או עם ציפוי מתכתי
עלולים לגרום לפריצת ניצוצות והתלקחות אש בתנור.	סוגרי מתכת
עלולות לגרום להתלקחות אש בתנור.	שקיות נייר
קלקר עלול להמס ולזהם את המזון המאוחסן בו כאשר הוא נחשף לטמפרטורות גבוהות.	קלקר
עץ עלול להתייבש בעת הבישול בתנור מיקרוגל, להתבקע ולהיסדק.	עץ

חלקי התנור והאביזרים

הוציאו את התנור ואת כל האביזרים מתוך האריזה ומתוך החלל הפנימי של התנור. התנור מסופק עם האביזרים הבאים:



מכלול סיבוב הצלחת המסתובבת



צלחת זכוכית



ציר הנעת הצלחת המסתובבת



הוראות הפעלה



מעמד לגריל (איו להשתמש בו לפעולות בישול בגלי מיקרו, ויש להניחו על הצלחת המסתובבת)

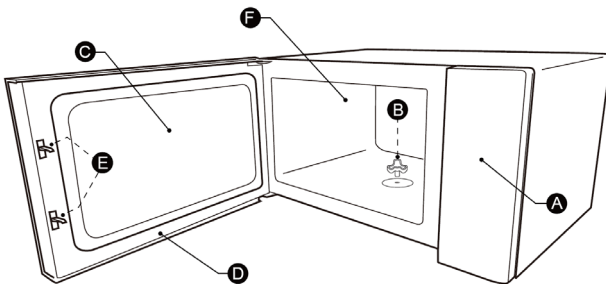

- | | |
|--------------------------|----------------|
| (D) מכלול הדלת | (A) לוח הבקרה |
| (E) מערכת נעילת בטיחות | (B) ציר הנעה |
| (F) החלל הפנימי של התנור | (C) חלון צפייה |

נקו את תא הבישול והניחו את הצלחת המסתובבת במקומה. לפני השימוש בתנור המיקרוגל בפעם הראשונה, ודאו שהוסרו כל רצועות הקשירה וחומרי האריזה. לפני השימוש בתנור המיקרוגל להכנת מזון בפעם הראשונה, יהיה עליכם להניח את הצלחת המסתובבת כראוי במקומה. יש לנקות את תא הבישול והאביזרים.

התקנת הצלחת המסתובבת

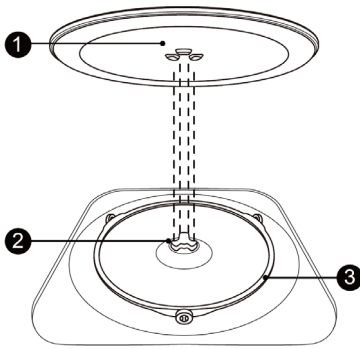

הצבת הצלחת המסתובבת במקומה:





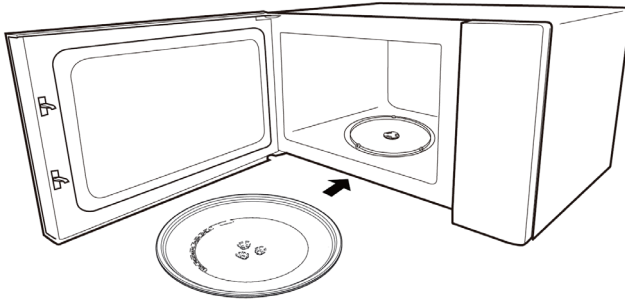



1. הניחו את מכלול טבעת ההנעה ③ לתוך השקע בתא הבישול.

2. הניחו את מגש הזכוכית ① על מכלול טבעת ההנעה ③. התקינו את השוליים המוגבהים והמעוגלים במרכז תחתית מגש הזכוכית בין שלושת הבליטות. ודאו שמגש הזכוכית ① התחבר לציר ההנעה ② במרכז רצפת תא הבישול. הגלילות על הטבעת חייבות להתאים לתוך השוליים של מגש הזכוכית.



הערות:

1. לעולם אל תשתמשו בתנור ללא הצלחת המסתובבת. ודאו שהצלחת מונחת כראוי. הצלחת המסתובבת יכולה להסתובב עם או נגד כיוון השעון.
2. לעולם אל תניחו את צלחת הזכוכית כשהיא הפוכה. לעולם אל תגבילו את סיבוב הצלחת הזכוכית.
3. השתמשו תמיד בצלחת הזכוכית ובמכלול ההנעה שלה במהלך הבישול.
4. בעת הבישול, הניחו תמיד את המזון ואת כלי הבישול על צלחת הזכוכית המסתובבת.
5. לעולם אל תגבילו את תנועת סיבוב הצלחת המסתובבת.
6. אם צלחת הזכוכית המסתובבת או מכלול ההנעה נסדק או נשבר, רכשו חלקים חדשים ומקוריים באחת מתחנות השרות ברחבי הארץ (עיינו בכריכה האחורית)

- גלי מיקרו 
- גריל 
- בישול משולב 
- הפשרה 
- תפריט אוט. 
- טיימר תזכורת/שעון 
- התחלה/30 שני/אישור 
start
- התחלה/עצירה 
pause | stop

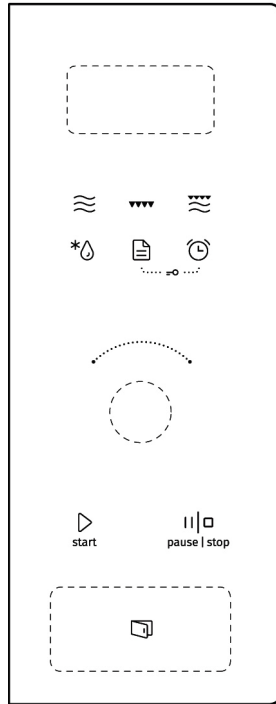

1. הגדרת השעון

כאשר תחברו את התנור לרשת החשמל, חיווי "0:00" יבהב בצג ויישמע צליל "ביפ" בודד.

(1) לחצו על לחצן "Kitchen timer/Clock". ספרות השעות תהבהבה.

(2) סובבו את כפתור הכיוונים  כדי לכוון את ספרות השעה (בין 0 ל- 23)

(3) לחצו על לחצן "Kitchen timer/Clock". ספרות הדקות תהבהבה.

(4) סובבו את  לכיוון ספרות הדקות בין 0 ל- 59.

(5) לחצו על לחצן "Kitchen timer/Clock" לסיום כיוון השעון, והנקודתיים ":" תהבהבה בצג. כיוון השעון הושלם.

הערות:

(1) אם השעון אינו מכוון, התנור לא יפעל.

(2) בעת כיוון השעון, אם תלחצו על לחצן "Kitchen timer/Clock" התנור יחזור אוטומטית למצב הקודם

(1) לחצו לחיצה אחת על לחצן "Microwave" ודרגת הספק גלי מיקרו "800W" תופיע בצג.

(2) לחצו לסירוגין על לחצן "Microwave" או סובבו את

כפתור הכיוונים  כדי לבחור את דרגת הספק הרצויה.

(3) "800W", "640W", "240W", "80W" יופיע בסבב בצג.

(4) לאחר מכן, לחצו על "Start/+30Sec/Confirm" לאישור.

(5) סובבו את כפתור הכיוונים  כדי לבחור זמן בישול בין 0:05 ל- 95:00.

(6) לחצו על "Start/+30Sec/Confirm" להתחלת הבישול.

הערה: פסיעות תצוגת הזמן מפורטות להלן:

1---0 דקות : 5 שניות;

5---1 דקות : 10 שניות

10---5 דקות : 30 שניות

30---10 דקות : 1 דקה

95---30 דקות : 5 דקות

מס' לחיצות	תצוגת ההספק	הספק גלי המיקרו
1	800W	100%
2	640W	80%
3	400W	50%
4	240W	30%
5	80W	10%

2. בישול בגלי מיקרו



3. גריל

- 1) לחצו על לחצן "Grill" ו-"G" יופיע בצג.
- 2) סובבו את הכפתור  לכיוון זמן הבישול. זמן הבישול המרבי הוא "95:00".
- 3) לחצו על לחצן "Start/+30sec/Confirm" כדי להתחיל את פעולת הבישול.

הערה:



לאחר שחלפה מחצית מזמן הבישול בגריל, יישמעו צליל "ביפ" כדי להזכירכם לפתוח את הדלת, ולסובב או להפוך את המזון. אם לא תבצעו פעולה כלשהי, התנור ימשיך בגריל.

4. בישול משולב

- 1) לחצו על לחצן "Combi" ו-"C-1" יופיע בצג.
- 2) סובבו את הכפתור  או לחצו לסירוגין על "Combi" כדי להגדיר את דרגת ההספק "C-1" ו-"C-2" יופיע בסבב.
- 3) לחצו על "Start/+30sec/Confirm" לאישור.
- 4) סובבו את כפתור הכיוונים  כדי לבחור זמן בישול של עד "95:00" דקות.
- 5) לחצו על "Start/+30sec/Confirm" להתחלת הבישול.

- 1) לחצו לחיצה אחת על לחצן "Kitchen timer/Clock" 00:00 יופיע בצג.
 - 2) סובבו את  כדי לכוון את זמן התזכורת (הזמן המרבי הניתן להגדרה הוא 95 דקות).
 - 3) לחצו על לחצן "Kitchen timer/Clock" לאישור ההגדרה.
 - 4) בסיום זמן התזכורת, יישמעו 5 צלילי תזכורת.
- #### הערה:
- בעת הספירה לאחור של זמן התזכורת, לא ניתן להגדיר תוכנית בישול כלשהי.

5. טיימר תזכורת לפעולות המטבח

- 1) לחצו לחיצה אחת על "Defrost" ו-"dEF1" יופיע בצג.
- 2) לחצו על לחצן "Start/+30Sec/Confirm" לאישור.
- 3) לחצו לסירוגין על לחצן "Defrost" או סובבו את כפתור הכיוונים  לבחירת תפריט ההפשרה, "d01", "d02", "d03", "d04", יופיעו בסבב בצג.
- 4) לאחר מכן, לחצו על "Start/+30Sec/Confirm" לאישור.
- 5) סובבו את כפתור הכיוונים  לבחירת משקל המזון.
- 6) לחצו על "Start/+30Sec/Confirm" להתחלת הבישול.

6. הפשרה לפי משקל



תפריט משקל	d01 לחם קפוא 100-600 ג'	d02 בשר קפוא 100-2000 ג'	d03 ירקות קפואים 100-1000 ג'	d04 פיצה קפואה 100-600 ג'

7. הפשרה לפי זמן

- (1) לחצו פעמיים על "Defrost" ו- "dEF2" יופיע בצג.
- (2) לחצו על לחצן "Start/+30Sec/Confirm" לאישור.
- (3) סובבו את כפתור הכיוונים  להגדרת זמן הבישול עד "95:00" דקות.
- (4) לאחר מכן, לחצו על "Start/+30Sec/Confirm" לאישור.

8. בישול רב-שלבי

תוכלו להכניס עד שני שלבי בישול שונים. הפשרה יש לתכנת תמיד כשלב הראשון במקרה של בישול רב-שלבי. טיימר בישול ותפריט אוטומטי לא ניתנים להגדרה כשלב בישול בתוכנית בישול רב שלבית. לחיצה אחת או יותר על לחצן "Start/+30Sec/Confirm" תגדיל את זמן הבישול ב- 30 שניות (פרט להפשרה באמצעות משקל). לדוגמא: אם תרצו להפשיר 500 ג' מזון בהגדרה "d01", ולאחר מכן לבשל ב- 80% הספק גלי מיקרו במשך 7 דקות פעלו כדלקמן:

- (1) לחצו פעמיים על לחצן "Defrost" ו- "dEF1" יופיע בצג.
- (2) לחצו על "Start/+30Sec/Confirm" לאישור.
- (3) סובבו את כפתור  או לחצו על "Defrost" עד שמשקל המזון או "d01" יופיעו בצג.
- (4) לחצו על "Start/+30Sec/Confirm" לאישור.
- (5) סובבו את כפתור  כדי להגדיר משקל הפשרה של 500 ג'.
- (6) לחצו פעמיים על "Microwave" ו- "640W" יופיע בצג.
- (7) לחצו על "Start/+30Sec/Confirm" לאישור.
- (8) סובבו את  עד שזמן הבישול "7:00" יופיע בצג.
- (9) לחצו על לחצן "Start/+30Sec/Confirm" כדי להתחיל את הבישול

9. התחלה מהירה

- (1) במצב המתנה, לחצו על "Start/+30sec/Confirm" כדי להתחיל בישול ב- 100% הספק במשך 30 שניות. כל לחיצה תגדיל את זמן הבישול ב- 30 שניות עד 95 דקות.
- (2) בזמן המתנה, סובבו את כפתור  שמאלה להגדרת בישול ב- 100% הספק במשך 95 דקות, או ימינה להגדרת בישול ב- 100% הספק במשך 5 דקות. לאחר מכן, לחצו על "Start/+30sec/Confirm" להתחלת הבישול.

הערה: במצב מיקרוגל, גריל, בישול משולב, מצב הפשרה בזמן או רב-שלבי, כל לחיצה על "Start/+30sec/Confirm" תגדיל את זמן הבישול ב- 30 שניות.

10. נעילת בטיחות ילדים

נעילה:

במצב המתנה, לחצו והחזיקו לחוץ את לחצן "Kitchen timer/Clock" ולחץ על מקש תפריט אוטומטי "Auto Menu" בתוך 3 שניות, ישמע צליל "ביפ" המאשר שהופעלה נעילת בטיחות ילדים. חיווי הנעילה  יואר ותצוגת השעון (אם כוונתם את השעון) או "0:00" יופיעו בצג..

ביטול הנעילה:

במצב נעול, לחצו והחזיקו לחוץ את לחצן "Kitchen timer/Clock" ולחץ על מקש תפריט אוטומטי "Auto Menu" בתוך 3 שניות, ישמע צליל "ביפ" המאשר שבוטלה נעילת בטיחות ילדים.

11. סקירת הפעולות

1) במצב גלי מיקרו, גריל ובישול משולב, לחצו על לחצן "Microwave", דרגת הספק גלי המיקרו הנוכחית תופיע בצג למשך כ- 3 שניות. לאחר מכן התנור יחזור למצב הקודם.

2) בעת הבישול, לחצו על "Kitchen timer/Clock" כדי לבדוק את הזמן שנותר שיופיע בצג במשך כ- 3 דקות

לכניסה למצב חיסכון ECO:

במצב המתנה, לחצו על לחצן הפסקה/עצירה "Pause/Stop" פעם אחת כדי להיכנס למצב חיסכון ECO. הצג ייכבה.

לביטול מצב החיסכון ECO:

במצב חיסכון ECO, לחצו על מקש כלשהו, או סובבו את כפתור  או פתחו את דלת התנור כדי לצאת ממצב החיסכון ECO.

12. פעולת חיסכון

להפעלת המצב השקט:

במצב המתנה, לחצו במשך 3 שניות על לחצן "Kitchen timer/Clock". ישמע צליל "ביפ" ארוך והתנור יעבור למצב שקט. כאשר תלחצו על המקשים, לא יישמע צליל מגע.

לביטול המצב השקט:

במצב שקט, לחצו במשך 3 שניות על לחצן "Kitchen timer/Clock". ישמע צליל "ביפ" ארוך והתנור ייצא ממצב שקט.



13. מצב שקט

לכניסה למצב ניקוי לח Aquaclean:

במצב המתנה, לחצו במשך 3 שניות על לחצן "Microwave". ישמע צליל "ביפ" ארוך והתנור יעבור למצב ניקוי לח. הכניסו לתנור 200 מ"ל מים, ולאחר מכן, לחצו על "Start/+30sec/Confirm" כדי להפעיל את פעולת הניקוי הלח ברמת הספק של 800W במשך 5 דקות שלא ברות שינוי.

14. פעולת ניקוי לח Aquaclean

15. תפריט אוטומטי

- 1) במצב המתנה, לחצו פעם אחת על לחצן תפריט אוטומטי "Auto Menu", "A1" יופיע בצג
- 2) לחצו לסירוגין על לחצן תפריט אוטומטי "Auto Menu" או סובבו את כפתור  כדי לבחור את התפריט מ-A1 עד A15.
- 3) לחצו על "Start/+30Sec/Confirm" לאישור.
- 4) סובב סובבו את כפתור  כדי להגדיר את המשקל.
- 5) לחצו על "Start/+30Sec/Confirm" כדי להתחיל את הבישול.

טבלת התפריטים האוטומטיים

תצוגה	משקל/כמות	תפריט
200g	200 ג'	A1 פיצה
400g	400 ג'	
200 g	200 ג'	A2 חימום צלחות
400 g	400 ג'	
600 g	600 ג'	
100 g	100 ג'	A3 המסת שוקולד
150 g	150 ג'	
200 g	200 ג'	
100 g	100 ג'	
150 g	150 ג'	A4 המסת חמאה
200 g	200 ג'	
250 g	250 ג'	
350 g	350 ג'	A5 בשר (בקר)
450 g	450 ג'	
250 g	250 ג'	
350 g	350 ג'	A6 בשר (כבש)
450 g	450 ג'	
250 g	250 ג'	
350 g	350 ג'	A7 בשר (עוף)
450 g	450 ג'	
200 g	200 ג'	
300 g	300 ג'	A8 ירקות
400 g	400 ג'	
50 g	50 ג' (עם 450 ג' מים קרים)	
100 g	100 ג' (עם 800 ג' מים קרים)	

תצוגה	משקל/כמות	תפריט
200 g	200 ג'	A10 תפוחי אדמה
400 g	400 ג'	
600 g	600 ג'	
250 g	250 ג'	A11 דגים
350 g	350 ג'	
450 g	450 ג'	
200	200 מ"ל	A12 חימום מרק
400	400 מ"ל	
600	600 מ"ל	
100	100 ג'	A13 פופקורן
200 g	200 ג'	A14 נגיסי עוף
400 g	400 ג'	
600 g	600 ג'	
4	4	A15 בשר טחון

- תנור מיקרוגל זה מיועד לשימוש ביתי בלבד.
- תנור זה מיועד להתקנה מובנית בלבד, ואין להציבו ולהשתמש בו על משטח עבודה או מחוץ לריהוט המטבח.
- יש לעיין בהוראות ההתקנה המיוחדות שבעמודים הבאים.
- תנור מיקרוגל זה יש להתקין בריהוט מטבח ברוחב של 60 ס"מ.
- תנור זה יש לחבר לשקע המוארק בהארקה תקנית ומוגן בנתיך של 16A. להגברת בטיחותכם, מומלץ לחבר את התנור לקו חשמל המוגן במפסק זרם דלף נגד התחשמלות (מפסק פחת) בזרם דלף של 30mA.
- לפני חיבור התנור לרשת החשמל, וודאו שמתח ההפעלה הנקוב על גבי תוויית הנתונים המודבקות לתנור תואם למתח רשת החשמל בארץ: 230V~50Hz.
- אם מתגלה נזק כלשהו בכבל החשמל, נתקו מיד את תנור המיקרוגל מרשת החשמל ופנו לאחת מתנות השרות ברחבי הארץ (עיינו ברשימה שבכריכה האחורית של החוברת). רק טכנאי מורשה ומיומן המצויד בכלי עבודה מיוחדים רשאי להסיר את כיסוי התנור ולהחליף את כבל החשמל.
- יש לוודא לאחר ההתקנה שתקע החשמל של התנור יהיה נגיש בכל עת. ניתן להתקין את התנור לרשת החשמל באמצעות חיבור ישיר עם מפסק מנתק רב קוטבי עם מרווח פתיחה בין המגעים של 3 מ"מ לפחות.
- כדי למנוע התחממת יתר או פריצת אש, אין להשתמש בכבל מאריך או שקע מפצל המיועד לחיבור מכשירי חשמל נוספים.

סימן זה מתריע שהמשטחים הנגישים עשויים להתחמם מאד בעת הפעולה.



אנא קראו את הוראות ההתקנה וההפעלה לפני התקנת תנור המיקרוגל.

לתשומת לבכם

חיבורי החשמל

תנור מיקרוגל זה מצויד בתקע שיש לחברו לשקע המוארק בהארקה תקנית בלבד. תקע החשמל חייב להיות נגיש בכל עת לאחר ההתקנה. מאידך, ניתן לחבר את התנור ישירות לקו החשמל באמצעות מפסק מנתק רב קוטבי עם מרווח ניתוק של 3 מ"מ לפחות בין המגעים. חיבור זה יש לבצע באמצעות חשמלאי מוסמך בלבד. מפסק זה חייב להיות נגיש לאחר ההתקנה. יש לוודא קיום מרווח האוורור בין הקיר והחלק העליון של יחידת הריהוט. מידות המרווח מצוינות בתרשים שלהלן.

את התנור יש להציב בגובה של 85 ס"מ לפחות מהרצפה.

אין לכסות או לחסום את פתחי כניסת האוורור וחרצי האוורור

הערה:

אל תמחצו או תפתלו את כבל החשמל בעת הכנסת התנור לתנור.

A בורג 

B בורג 

סוגר 

כיסוי מפלסטיק 

מונע החלקה 

תומך 

רפידת גומי 

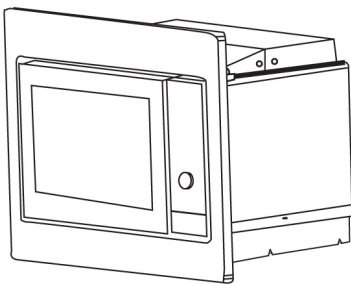

להתקנה ביחידת ריהוט בגובה של 370 מ"מ

1.

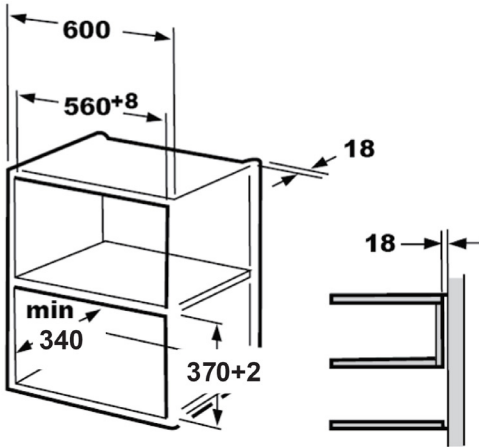

2.

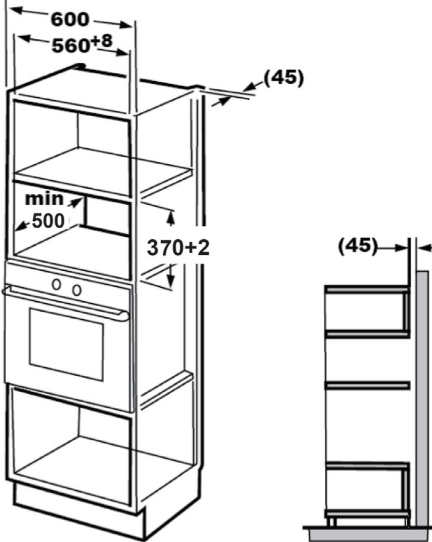

הערה:

בשתי אפשרויות ההתקנה יש צורך במעמד ובשבילונת ההתקנה

① דלגו על שלב זה אם עומק יחידת הריהוט בטווח של 300-340 מ"מ

1. עיינו בהנחיות שבשבלונת הקידוח המתייחסות לחלק התחתון של שבלונת הקידוח, והניחו אותה על המשטח התחתון של יחידת הריהוט.

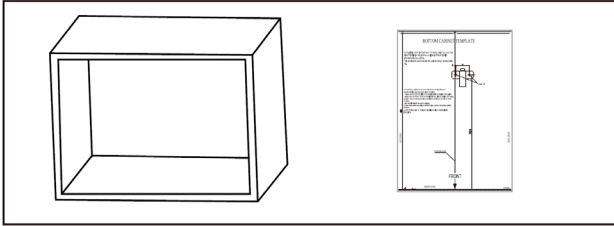

2. סמנו את הסימונים על המשטח התחתון של יחידת המטבח בהתאם לסימונים "a" של שבלונת הקידוח.

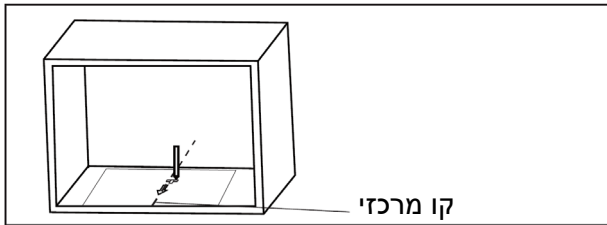

3. הסירו את שבלונת הקידוח וקבעו את הסוגר באמצעות הברגים "A".

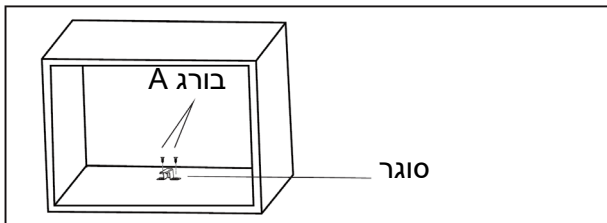

4. התקינו את התנור ביחידת הריהוט במטבח -
וודאו שהחלק האחורי של התנור נעול באמצעות הסוגר.
- אל תקפלו או תמעכו את כבל החשמל.

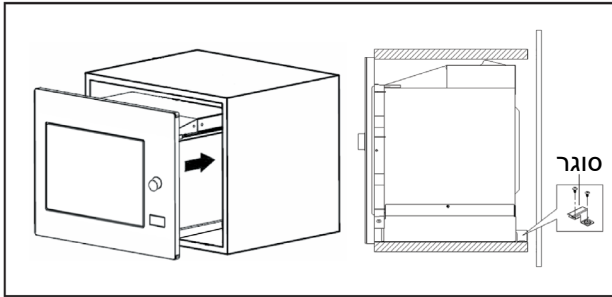

5. פתחו את דלת התנור, קבעו את התנור ליחידת המטבח באמצעות בורג הקיבוע B המוכנס לתוך החור במסגרת התנור. לאחר ההתקנה, כסו את ראש הבורג בכיסויי הפלסטיק המצורף.

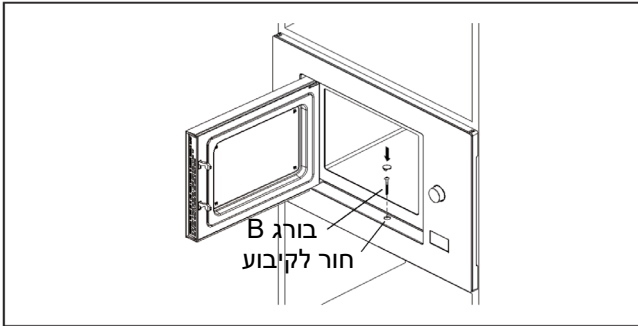

להתקנה ביחידת ריהוט בגובה של 380 מ"מ

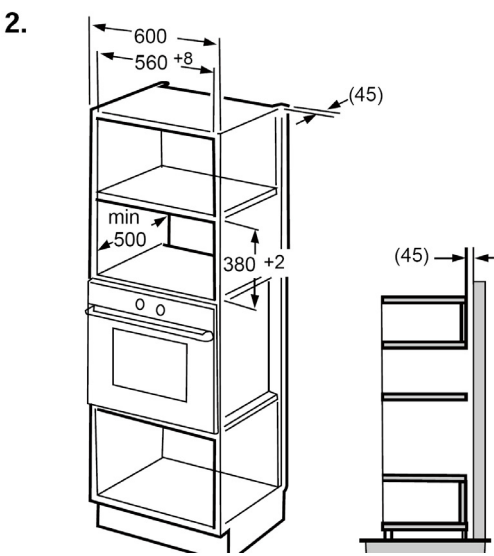
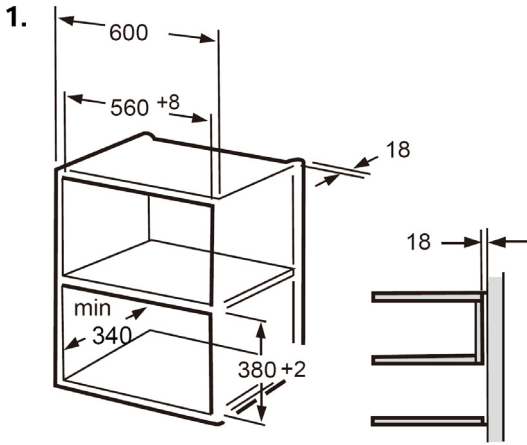

הערה:

בשתי אפשרויות ההתקנה יש צורך במעמד ובשבילונת ההתקנה

① דלגו על שלב זה אם עומק יחידת הריהוט בטווח של 300-340 מ"מ

4. עיינו בהנחיות שבשבלונת הקידוח המתייחסות לחלק התחתון של שבלונת הקידוח, והניחו אותה על המשטח התחתון של יחידת הריהוט.

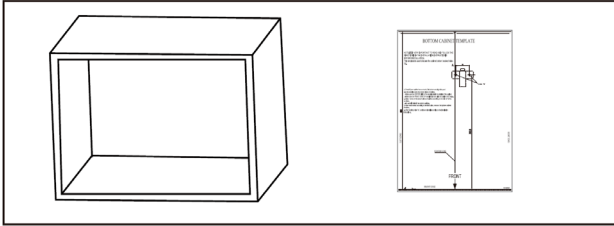

5. סמנו את הסימונים על המשטח התחתון של יחידת המטבח בהתאם לסימונים "a" של שבלונת הקידוח.

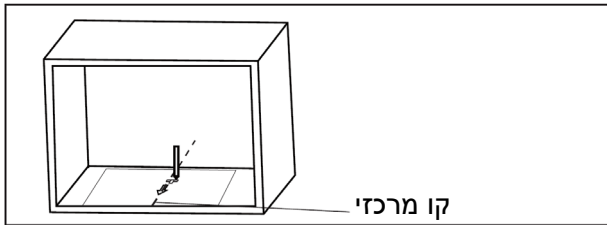

6. הסירו את שבלונת הקידוח וקבעו את הסוגר באמצעות הברגים "A".

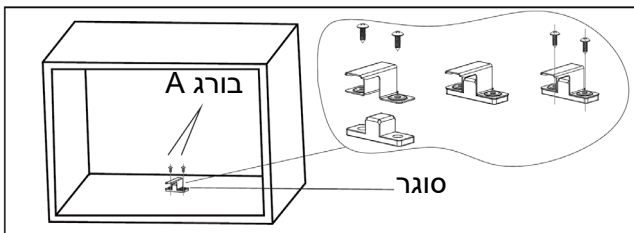

4. התקינו את התנור ביחידת הריהוט במטבח -
 - וודאו שהחלק האחורי של התנור נעול באמצעות הסוגר.
 - אל תקפלו או תמעכו את כבל החשמל.

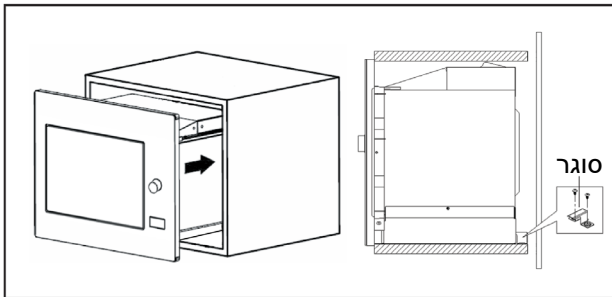
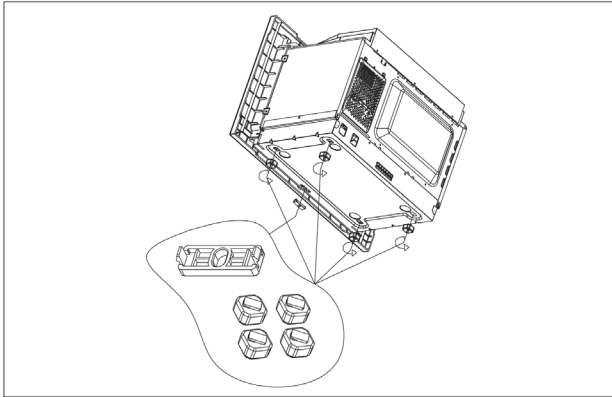

5. פתחו את דלת התנור, קבעו את התנור ליחידת המטבח באמצעות בורג הקיבוע B החור במסגרת התנור. לאחר ההתקנה, כסו את ראש הבורג בכיסוי הפלסטיק המצורף.

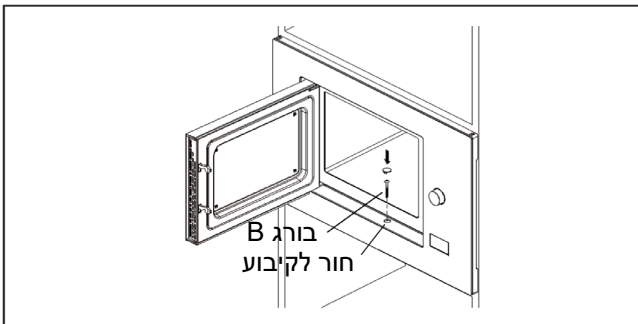

BM201AG1BG.....דגם
230V~50Hz.....מתח רשת
1250W.....צריכת הספק (מיקרוגל)
800W.....הספק גלי מיקרו
1000W.....צריכת הספק גוף חימום גריל
2450MHz.....תדר פעולת גלי מיקרו

מכשיר זה מסומן בהתאם לדרישות תקנת האיחוד האירופאי 2002/96/EC לפינוי מוצרי חשמל ואלקטרוניקה משומשים (WEEE).
קווים מנחים אלו הם המסגרת האירופאית התקפה להחזרה ומחזור של מוצרי חשמל ואלקטרוניקה משומשים.

היצרן שומר לעצמו את הזכות לבצע את כל השינויים הטכניים הנדרשים מבלי להשפיע על תפקוד המוצר.

מצבים רגילים	
המיקרוגל מפריע לקליטת שידורי הטלוויזיה.	לפעמים, נגרמות הפרעות בקליטת שידורי הטלוויזיה והרדיו בזמן פעולת המיקרוגל. בדומה להפרעות הנגרמות ממכשירי חשמל כגון מיקסרים, שואבי אבק ומאווררים.
האור בתנור עמום.	בעת בישול בעוצמת מיקרוגל נמוכה לעתים האור בתנור עמום.
אדים מצטברים על דלת התנור, אוויר חם יוצא מפתחי האוורור.	בזמן הבישול, אדים נפלטים מהמזון החם. רובם יצאו דרך פתחי האוורור. אך חלקם עלולים להצטבר באזורים קרירים כמו למשל דלת התנור.
התנור הופעל בטעות ללא מזון בתוכו.	סכנה! אין להפעיל את תנור המיקרוגל ללא מזון בתוכו.

בעיה	סיבה אפשרית	פתרון
לא ניתן להפעיל את התנור	(1) תקע החשמל אינו מוכנס כראוי לשקע בקיר.	נתקו. וחברו שוב לחשמל לאחר 10 שניות.
	(2) נתיך שרוף או מפסק הזרם הראשי "ירד" בלוח החשמל.	הרימו את המפסק או החליפו את הנתיך (בצעו את התיקון באמצעות חשמלאי מוסמך).
	(3) בעיה בשקע החשמל	בדקו את השקע באמצעות מכשיר חשמלי אחר.
התנור לא מתחמם	(4) הדלת לא סגורה היטב.	סגרו היטב את הדלת.

חומרי האריזה עשויים מחומרים ידידותיים לסביבה שניתן למחזר. לכן, סלקו אותם לנקודת הפינוי בהתאם לתקנות המשרד להגנת הסביבה. לשם כך, חומרי האריזה מסומנים בהתאם.

הסימן שעל המוצר או על אריזתו, מציין כי אין להתייחס להם כפסולת ביתית רגילה. את המוצר הישן יש לפנות למרכז איסוף מורשה למכשירי חשמל ואלקטרוניקה ישנים.

השלכה נכונה של המוצר תסייע למנוע השפעות שליליות על הסביבה ועל בריאותם של אנשים העלולות להתרחש במקרה של סילוק שגוי של המוצר. לקבלת מידע מפורט לגבי הפירוק והעיבוד של המוצר, אנא צרו קשר עם הרשות המקומית במקום מגוריכם או הגורם הרלוונטי האחראי על ניהול פסולת, שירות לפינוי מוצרי חשמל ואלקטרוניקה, או החנות שבה רכשתם את המוצר.



היצרן שומר לעצמו את הזכות לבצע את כל השינויים הטכניים הנדרשים מבלי להשפיע על תפקוד המוצר.

gorenje

גורניה. חותמים עיצוב

לקוחות נכבדים!

תודה שרכשתם אחד ממגוון מוצרי גורניה. אנו בטוחים כי תהינו מאיכות המוצר והשימוש בו.

נשמח לסייע בכל עצה ומידע במסגרת שעות פעילות שירות הלקוחות
ניתן לפנות בטלפון: *6683

תחנות השירות:

מרכז – ח.י. שירות ולוגיסטיקה, רח' הפרדס 1, בית גמליאל - טל' *6683
חיפה והצפון – שירות מזור, רח' המסור 35, טבריה
ירושלים – שירות אלרם, רח' הסדנא 7, תלפיות
באר שבע – ח.י. שירות ולוגיסטיקה, - טל' *6683
אילת – שירות אקספרס, א. התעשייה החדש

סינודן בע"מ מקבוצת ח.י.
התע"ש 14 כפר סבא
טל': *6683

קבוצת ח.י.
חושבים יותר. עליך.

